

studio

KONFIGURASJONSVEILEDNING



studio

KONFIGURASJONSVEILEDNING

Modell PP39L

Merknader, forholdsregler og advarsler

 **MERK:** Et Merknad-avsnitt inneholder viktig informasjon som hjelper deg med å bruke datamaskinen mer effektivt.

 **FORHOLDSREGEL:** Angir enten potensiell fare for maskinvaren eller tap av data, og forteller hvordan du kan unngå problemet.

 **ADVARSEL:** En ADVARSEL angir en potensiell fare for skade på eiendom, personskade eller dødsfall.

Hvis du har kjøpt en datamaskin i n-serien fra Dell™, gjelder ingen av henvisningene til Microsoft® Windows® i dette dokumentet.

Informasjonen i dette dokumentet kan endres uten varsel.

© 2010 Dell Inc. Med enerett.

Reproduksjon av disse materialene i enhver form uten skriftlig tillatelse fra Dell Inc., er strengt forbudt.

Varemerker i denne teksten: *Dell*, *DELL*-logoen, *YOURS IS HERE*, *Solution Station* og *DellConnect* er varemerker som tilhører Dell Inc. *Intel*, *Pentium* og *Celeron* er et registrert varemerke og *Core* er et varemerke som tilhører Intel Corporation i USA og andre land. *Microsoft*, *Windows*, *Windows Vista* og logoen på startknappen i *Windows Vista* er enten varemerker eller registrerte varemerker som tilhører Microsoft Corporation i USA og/eller andre land. *Blu-ray Disc* er et varemerke som tilhører Blu-ray Disc Association. *Bluetooth* er et registrert varemerke som eies av Bluetooth SIG, Inc. og brukes av Dell under lisens.

Andre varemerker og varenavn kan være brukt i dette dokumentet som en henvisning til institusjonene som innehar rettighetene til merkene og navnene eller til produktene. Dell Inc. fraskriver seg enhver eierinteresse for varemerker og navn som ikke er deres egne.

Februar 2010

Delenr. F47RM

Rev. A00

Innhold

Konfigurere Studio-datamaskinen	5	Kontrolltaster for multimedia	32
Før du konfigurerer datamaskinen	5	Skjermfunksjoner	34
Koble til strømadapteren	6	Bruke berøringsskjermen (valgfritt)	36
Koble til nettverkskabelen (valgfritt)	7	Bruke den optiske stasjonen	40
Trykke på strømknappen	8	Ta ut og sette inn batteriet	42
Konfigurere Microsoft Windows	9	Programvarefunksjoner	44
Opprette systemgjenopprettingsmedia (Anbefalt)	10	Fritt fall-sensor	45
Installere SIM-kortet (valgfritt)	12	Dell Dock (Dell-dokk)	46
Aktivere eller deaktivere trådløs (valgfritt)	14	Dell DataSafe Online Backup	47
Koble til Internett (valgfritt)	16	Løse problemer	48
Bruke Studio-datamaskinen	20	Problemer med berøringsskjermen	48
Funksjoner på høyre side	20	Signalkoder	49
Funksjoner på venstre side	24	Nettverksproblemer	50
Funksjoner på datamaskinens base	28	Strømproblemer	51
Styreplatebevegelser	30	Minneproblemer	52
		Maskinheng og programvareproblemer	53

Innhold

Bruke støtteverktøy	55	Returnere varer for garantireparasjon eller for kreditt.	74
Dell støttesenter	55	Før du ringer.	75
Mine Dell-nedlastinger	56	Kontakte Dell	76
Systemmeldinger	56	Finne mer informasjon og ressurser	78
Feilsøkningsverktøy for maskinvare.	58	Spesifikasjoner	80
Dell Diagnostics	59	Tillegg	93
Gjenopprette operativsystemet	63	Produktmerknad fra Macrovision.	93
Systemgjenoppretting	64	Informasjon for NOM, eller offisiell meksikansk standard (kun for Mexico)	94
Dell DataSafe Local Backup.	65	Stikkordregister	95
Systemgjenoppretingsmedia	67		
Dell Factory Image Restore (Gjenoppretting av Dells fabrikkinnstillinger).	68		
Få hjelp	70		
Teknisk støtte og kundetjeneste.	71		
DellConnect	71		
Elektroniske tjenester	72		
Automatisk ordrestatustjeneste.	73		
Produktinformasjon	73		

Konfigurere Studio-datamaskinen

Dette avsnittet inneholder informasjon om hvordan du konfigurerer din bærbare Studio 1555/1557/1558.

Før du konfigurerer datamaskinen

Når du plasserer datamaskinen, må du forsikre deg om at du har enkel tilgang til en strømkilde, tilstrekkelig ventilasjon og et plant underlag å sette datamaskinen på.

Hvis luftgjennomstrømningen rundt den bærbare datamaskinen blokkeres, kan den bli overopphetet. For å unngå overoppheting må du forsikre deg om at du har minst 10,2 cm (4 tommer) bak datamaskinen og minst 5,1 cm (2 tommer) rundt de andre sidene. Sett aldri datamaskinen i et innelukket område, som for eksempel et skap eller en skuff, når den er slått på.



ADVARSEL: Ikke blokker ventilasjonsåpningene, ikke stikk gjenstander inn i dem, og unngå at støv samler seg i dem. Oppbevar ikke Dell™-maskinen der det er lite luftgjennomstrømning, for eksempel i en lukket veske, eller på stoffoverflater, som tepper eller matter eller mens den er på. For lite luftgjennomstrømning kan skade datamaskinen, redusere ytelsen eller føre til brann. Datamaskinen slår på viften når den blir varm. Viftestøy er normalt, og er ikke et tegn på problemer med viften eller datamaskinen.



FORHOLDSREGEL: Hvis du setter eller stabler tunge eller skarpe gjenstander på datamaskinen, kan det forekomme permanent skade på datamaskinen.

Koble til strømadapteren

Koble strømadapteren til datamaskinen, og plugg den deretter til et strømuttak eller til en overspenningsavleder.

⚠ ADVARSEL: Strømadapteren fungerer med stikkontakter over hele verden. Strømkontakter og grenuttak varierer imidlertid fra land til land. Hvis du bruker en kabel som ikke er kompatibel, eller kobler kablen feil til et grenuttak eller et strømuttak, kan det føre til brann eller permanent skade på datamaskinen.

✍ MERK: Pass på at strømkabelen er skikkelig koblet til adapteren, og sjekk at lyset på adapteren er tent når du slår datamaskinen på.

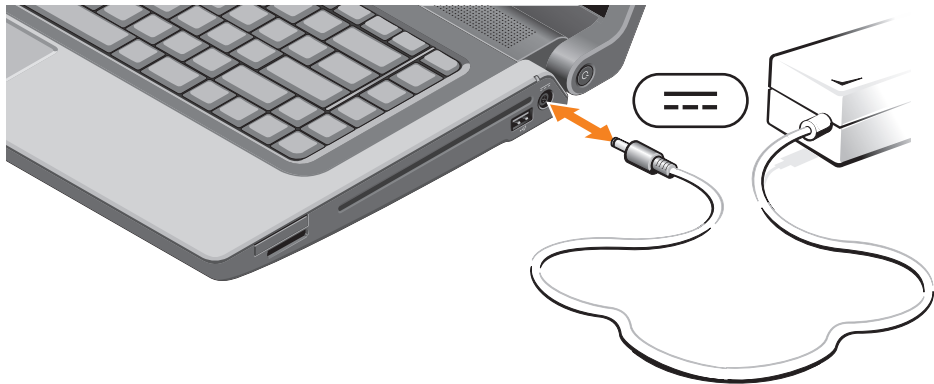

Koble til nettverkskabelen (valgfritt)

Koble til nettverkskabelen hvis du skal bruke en kablet nettverkstilkobling.



Trykke på strømknappen



Konfigurere Microsoft Windows

Dell-datamaskinen er forhåndskonfigurert med operativsystemet Microsoft® Windows®. Følg instruksjonene på skjermen for å konfigurere Microsoft Windows for første gang. Disse trinnene må utføres og kan ta noe tid å fullføre. Konfigurasjonsskjermene i Windows vil lede deg gjennom flere prosedyrer, blant annet om å godta lisensavtaler, velge preferanser og konfigurere en Internett-tilkobling.

 **FORHOLDSREGEL:** Ikke avbryt konfigurasjonsprosessen til operativsystemet. Dersom dette gjøres, kan det føre til at datamaskinen ikke kan brukes, og det kan være at operativsystemet må installeres på nytt.

 **MERK:** For at datamaskinen skal yte optimalt, anbefaler vi at du laster ned og installerer nyeste BIOS og drivere til datamaskinen, som du finner på support.dell.com.

 **MERK:** Hvis du vil ha mer informasjon om operativsystemet og dets egenskaper, kan du se support.dell.com/MyNewDell.

Opprette systemgjenopprettingsmedia (Anbefalt)

 **MERK:** Vi anbefaler at du oppretter et systemgjenopprettingsmedium så snart du har satt opp Microsoft Windows.



Systemgjenopprettingsmediet kan benyttes til å gjenopprette operativsystemet til statusen det hadde da datamaskinen ble kjøpt, samtidig som du får tatt vare på datafilene dine (Uten at du trenger platen med *operativsystemet*). Du kan bruke systemgjenopprettingsmediet hvis endringer i maskinvare, programvare, drivere eller andre systeminnstillinger har ført datamaskinen til en tilstand som ikke er ønskelig.

Du trenger følgende for å opprette et systemgjenopprettingsmedium:

- Dell DataSafe Local Backup
- USB-pinne med en kapasitet på minimum 8 GB, eller en DVD-R-/DVD+R-/Blu-ray-plate™

 **MERK:** Dell DataSafe Local Backup støtter ikke overskrivbare plater.

Opprette et systemgjenopprettingsmedium:

1. Kontroller at strømadapteren er tilkoblet (se "Koble til strømadapteren" på side 6).
 2. Sett platen eller USB-pinnen inn i datamaskinen.
 3. Klikk **Start**  → **Programs** (Programmer) → **Dell DataSafe Local Backup**.
 4. Klikk **Create Recovery Media** (Opprett gjenopprettingsmedia).
 5. Følg anvisningene på skjermen.
-  **MERK:** Se "Systemgjenopprettingsmedia" på side 67 for å finne informasjon om systemgjenopprettingsmediene.

Installere SIM-kortet (valgfritt)

 **MERK:** Det er ikke nødvendig å installere et SIM-kort hvis et EVDO-kort brukes for å få tilgang til Internett.

Når du installerer et SIM-kort (Subscriber Identity Module) på datamaskinen, kan du koble til Internett. Du må være innenfor mobiltilbyderens nettverk for å få tilgang til Internett.

Slik installerer du SIM-kortet:

1. Slå av datamaskinen.
2. Ta ut batteriet (se “Ta ut og sette inn batteriet” på side 42).
3. Skyv SIM-kortet inn i SIM-kortsporet i batterirommet.
4. Sett inn batteriet (se “Ta ut og sette inn batteriet” på side 42).
5. Slå på datamaskinen.

Hvis du vil ta ut SIM-kortet, må du trykke inn og mate ut SIM-kortet.

Konfigurere Studio-datamaskinen

1 batterirom

2 SIM-kortspor

3 SIM-kort

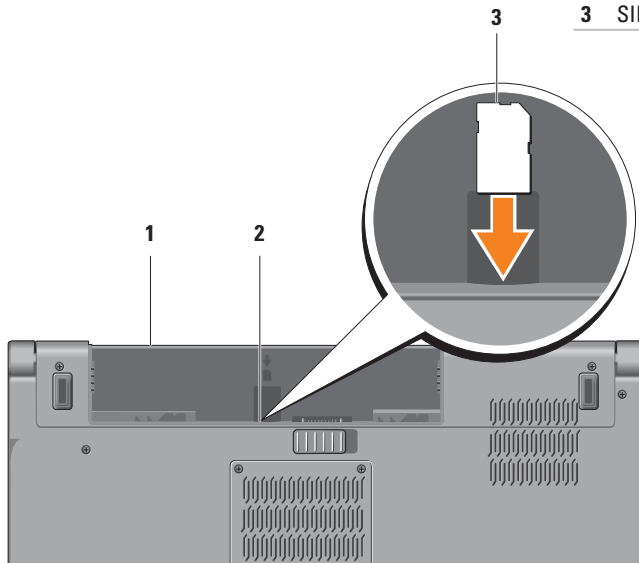

Aktivere eller deaktivere trådløs (valgfritt)

- MERK:** Det trådløse alternativet er bare tilgjengelig på datamaskinen hvis du la til et WLAN-kort samtidig som du bestilte datamaskinen. Hvis du vil ha mer informasjon om hvilken typer kort som støttes av datamaskinen, kan du se “Spesifikasjoner” på side 80.

Slik aktiverer du trådløs:

1. Kontroller at datamaskinen er slått av.
2. Trykk tasten for det trådløse nettverkskortet  på tastaturet. Du vil se en bekreftelse på valget på skjermen.

Trådløst er aktivert



Trådløst er deaktivert



Slik deaktiverer du trådløs:

Trykk tasten til det trådløse nettverkskortet  på tastaturet igjen hvis du vil slå av alle radiosendere.

- MERK:** Tasten til det trådløse nettverkskortet lar deg slå av de trådløse radiosenderne (Wi-Fi og Bluetooth®), slik at du raskt kan gjøre dette når du f.eks. blir bedt om å slå av alle radiosendere på et fly.

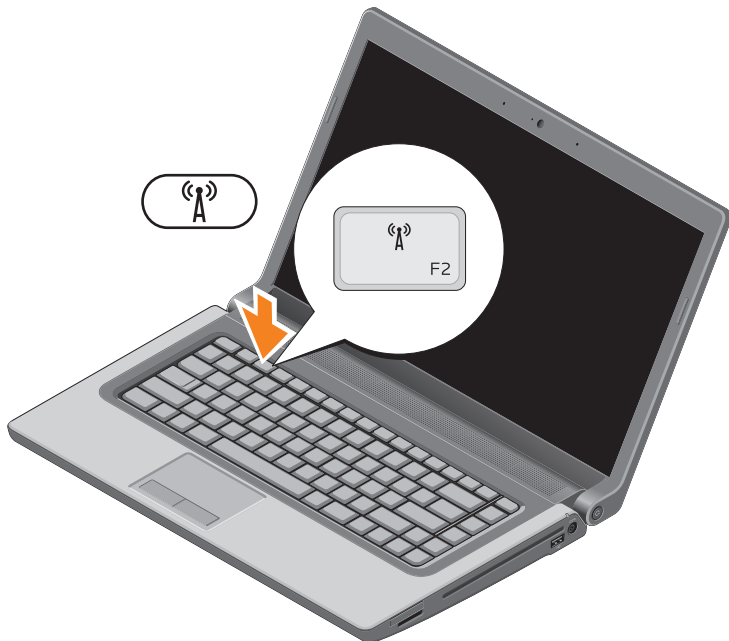

Koble til Internett (valgfritt)

Hvis du vil koble maskinen til Internett, må du ha et eksternt modem eller en nettverkstilkobling og en Internett-leverandør (ISP).

Hvis et eksternt USB-modem eller WLAN-kort ikke er del av den opprinnelige bestillingen din, kan du kjøpe dette på **www.dell.com**.

Konfigurere en kablet tilkobling

- Hvis du bruker en oppringingstilkobling, kobler du en telefonledning til det eksterne USB-modemet og til telefonkontakten i veggens før du konfigurerer Internett-tilkoblingen.
- Hvis du bruker en DSL- eller kabel-/satellittmodemtilkobling, tar du kontakt med Internett-leverandøren eller mobiltelefon-tjenesten for å få installasjonsanvisninger.

Følg instruksjonene i “Konfigurere Internett-tilkoblingen” på side 18 for å fullføre konfigureringen av den kablede Internett-forbindelsen.

Konfigurere en trådløs tilkobling

 **MERK:** Se dokumentasjonen som fulgte med datamaskinen, angående konfigurasjon av den trådløse ruter.

Før du kan bruke den trådløse Internett-tilkoblingen, må du koble til den trådløse ruter.

Slik konfigurerer du forbindelsen til en trådløs ruter:

Windows® 7

1. Kontroller at trådløsfunksjonen er aktivert på datamaskinen (se "Aktivere eller deaktivere trådløs" på side 14).
2. Lagre og lukk eventuelle åpne filer og avslutt alle åpne programmer.
3. Klikk på **Start**  → **Control Panel** (Kontrollpanel).
4. I søkeboksen må du taste inn `network` (nettverk), og deretter klikke på **Network and Sharing Center** (Nettverks- og delingssenter) → **Connect to a network** (Koble til nettverk).
5. Følg anvisningene på skjermen for å fullføre konfigurasjonen.

Windows Vista®

1. Kontroller at trådløsfunksjonen er aktivert på datamaskinen (se "Aktivere eller deaktivere trådløs" på side 14).
2. Lagre og lukk eventuelle åpne filer og avslutt alle åpne programmer.
3. Klikk på **Start**  → **Connect To** (Koble til).
4. Følg anvisningene på skjermen for å fullføre konfigurasjonen.

Konfigurere Internettilkoblingen

Internett-leverandører og Internetttilbud varierer fra land til land. Kontakt Internettleverandøren for å finne hva som tilbys i ditt land.

Hvis du ikke kan koble til Internett, men har koblet deg til tidligere, kan tjenesten fra Internett-leverandøren (ISP) være nede. Ta kontakt med internettleverandøren for å høre om statusen for tjenesten, eller prøv på nytt senere.

Ha informasjonen fra Internettleverandøren for hånden. Hvis du ikke har en Internettleverandør, kan veiviseren **Connect to the Internet** (Koble til Internett) hjelpe deg med å finne en.

Sette opp en internettforbindelse:

Windows 7

1. Lagre og lukk eventuelle åpne filer og avslutt alle åpne programmer.
 2. Klikk **Start**  → **Control Panel** (Kontrollpanel).
 3. I søkeboksen må du taste inn `network` (nettverk), og deretter klikke på **Network and Sharing Center** (Nettverks- og delingssenter) → **Set up a new connection or network** (Konfigurer en ny tilkobling eller et nytt nettverk) → **Connect to the Internet** (Koble til Internett).
Vinduet **Connect to the Internet** (Koble til Internett) vises.
-  **MERK:** Hvis du ikke vet hvilken type tilkobling du skal velge, klikker du **Help me choose** (Hjelp meg å velge) eller tar kontakt med Internett-leverandøren.
4. Følg instruksjonene på skjermen, og bruk installasjonsinformasjonen fra internettleverandøren for å fullføre installasjonen.

Windows Vista

1. Lagre og lukk eventuelle åpne filer og avslutt alle åpne programmer.
 2. Klikk på **Start**  → **Control Panel** (Kontrollpanel).
 3. I søkeboksen må du taste inn `network` (nettverk), og deretter klikke på **Network and Sharing Center** (Nettverks- og delingscenter) → **Set up a new connection or network** (Konfigurer en ny tilkobling eller et nytt nettverk) → **Connect to the Internet** (Koble til Internett).
Vinduet **Connect to the Internet** (Koble til Internett) vises.
-  **MERK:** Hvis du ikke vet hvilken type tilkobling du skal velge, klikker du **Help me choose** (Hjelp meg å velge) eller tar kontakt med Internett-leverandøren.
4. Følg instruksjonene på skjermen, og bruk installasjonsinformasjonen fra internettleverandøren for å fullføre installasjonen.

Bruke Studio-datamaskinen

Dette avsnittet inneholder informasjon om funksjonene på din bærbare Studio 1555/1557/1558.

Funksjoner på høyre side

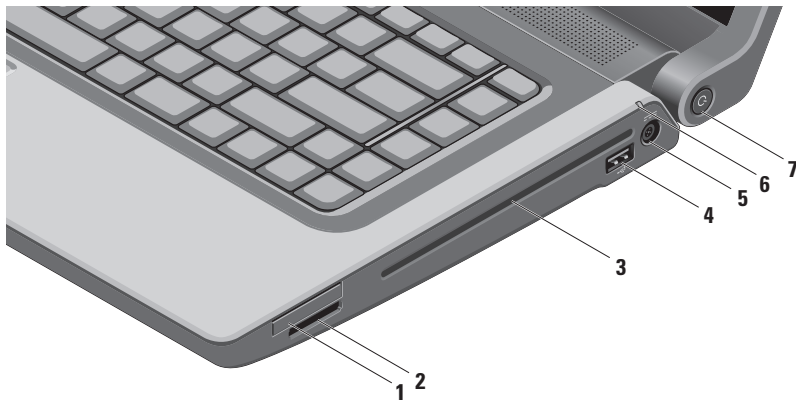

-
- 1 ExpressCard-spor** — Gir støtte for ekstra minne, trådbasert og trådløs kommunikasjon, multimedia og sikkerhetsfunksjoner. Sporet støtter 34 mm ExpressCard.

MERK: ExpressCard-spolet er bare laget for ExpressCard. Det støtter IKKE PC-kort.

MERK: Datamaskinen leveres med et blindkort i ExpressCard-spolet. Blindkort beskytter spor som ikke er i bruk mot støv og andre partikler. Ta vare på blindkortet slik at du kan bruke det når det ikke er installert noe ExpressCard; blindkort fra andre datamaskiner passer kanskje ikke i din datamaskin.

- 2** SD/MMC - MS/Pro **8-i-1-mediakortleser** — En rask og bekvemmelig måte å vise og dele digitale bilder, musikk, videoer og dokumenter som er lagret på følgende digitale minnekort:

- Secure Digital-minnekort (SD)
- Secure Digital Input/Output-kort (SDIO)
- Secure Digital High Capacity (SDHC)
- Secure Digital High Density (SDHD)
- Memory Stick
- Memory Stick PRO
- MultiMedia Card (MMC)
- xD-bildekort (type - M og type - H)

MERK: Datamaskinen leveres med et blindkort i mediakortsporet. Blindkort beskytter spor som ikke er i bruk mot støv og andre partikler. Ta vare på blindkortet så du kan bruke det når det ikke er installert noe mediakort i sporet; blindkort fra andre datamaskiner passer kanskje ikke i din datamaskin.

- 3 Optisk stasjon** — Spiller av eller skriver CD-, DVD- og Blu-ray-plater (valgfritt). Pass på at du legger inn platen med den trykte siden vendt oppover.

 **FORHOLDSREGEL:** Ikke bruk plater som ikke har standard størrelse eller form (inkludert mini CD- og DVD-plater), ellers vil du skade stasjonen.

Plasser platen i midten av platesporet, med etiketten vendt oppover, og dytt platen forsiktig inn i sporet. Stasjonen vil automatisk trekke inn platen og begynne å lese av innholdet.

- 4**  **USB 2.0-kontakt** — Kobler til USB-enheter, for eksempel mus, tastatur, skriver, ekstern stasjon eller MP3-spiller.
-

- 5**  **Strømkontakt** — Kobler til strømadapteren som forsyner datamaskinen med strøm og lader batteriet.
-

-
- 6**  **Batteristatuslampe** — Slås på og lyser konstant eller blinker for å angi batteriets ladestatus. Lampen indikerer følgende tilstander når datamaskinen kjører på

Strømadapteren:

- Konstant hvitt — Batteriet lades.
- Av — Batteriet er helt ladet.

Batteriet:

- Av — Batteriet er tilstrekkelig ladet eller datamaskinen er slått av.
- Konstant gult — Batteristyrken er lav.

-
- 7**  **Strømknapp og -lampe** — Trykk for å slå strømmen på eller av. Lampen i denne knappen viser følgende strømstatus:

- Konstant hvitt — Datamaskinen er på.
 - Blinkende hvitt — Datamaskinen er i ventemodus.
 - Av — Datamaskinen er av eller i hvilemodus.
-

Funksjoner på venstre side

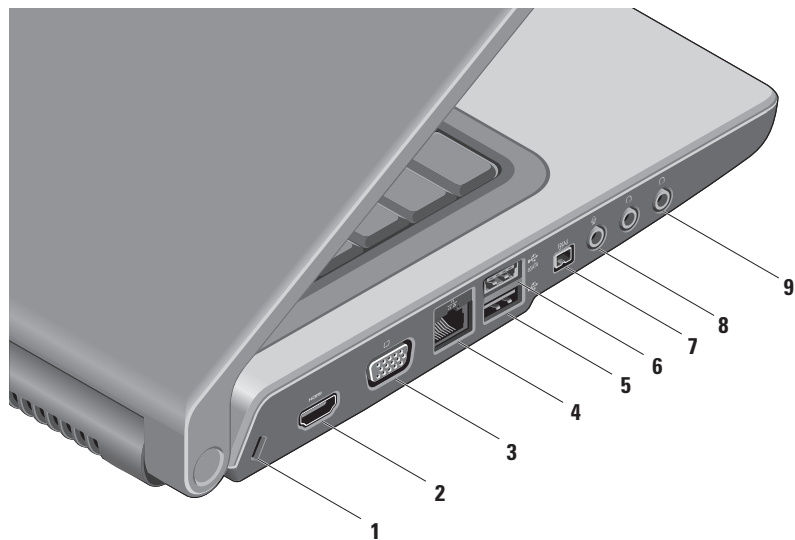



-
- 1 Sikkerhetskabelspor** — Fester en kommersielt tilgjengelig tyverisikringskabel til datamaskinen.
MERK: Før du kjøper en tyverisikringskabel bør du forsikre deg om at den passer med sikkerhetskabelsporet på datamaskinen.



 - 2  HDMI-kontakt** — Kobler til en TV for både 5.1-lyd- og videosignaler.
MERK: Når denne brukes med en skjerm, leses bare videosignalet.

 - 3  VGA-kontakt** — Kobler til videoenheter, for eksempel en monitor eller en projektor.

 - 4  Nettverkskontakt** — Kobler datamaskinen til et nettverk eller en bredbåndsenhet hvis du bruker et kablet nettverkssignal.

 - 5  USB 2.0-kontakt** — Kobler til USB-enheter, for eksempel mus, tastatur, skriver, ekstern stasjon eller MP3-spiller.

 - 6  eSATA-kontakt** — Kobler til eSATA-kompatible lagringsenheter, for eksempel eksterne harddisker eller optiske stasjoner. eSATA-kontakten fungerer også som USB-kontakt.
-

- 7  **IEEE 1394a-kontakt** — Kobler til serielle multimedieenheter med høy hastighet, for eksempel digitale videokameraer.
-
- 8  **Lydingang/mikrofonkontakt** — Kobler til en mikrofon eller inngangssignal til bruk sammen med lydprogrammer.
-
- 9  **Lydutgang/hodetelefonkontakter (2)** — Kobler til et par hodetelefoner eller sender lyd til et aktivt høyttaler- eller lydsystem.
-

Funksjoner på datamaskinens base

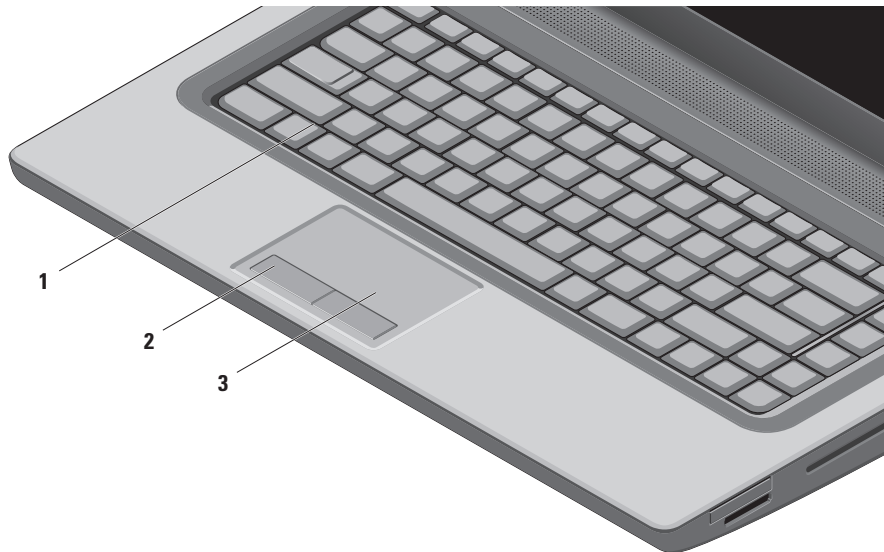

-
- 1 Tastatur/bakbelyst tastatur (ekstrautstyr)** — Hvis du har kjøpt det alternative bakbelyste tastaturet, viser F6-tasten ikonet  for det bakbelyste tastaturet. Det valgfri tastaturet med belysning bakfra gjør at alle symbolene på tastene er synlige i mørket.

Kontrolltastene for multimedia finnes også på tastaturet. Disse tastene kontrollerer CD, DVD, Blu-Ray Disc™ (ekstrautstyr) og medieavspilling.

 **Lysstyrkeinnstilling for bakbelyst tastatur** — Trykk <F6>-tasten for å veksle mellom de tre lysmodiene (i den gitte rekkefølgen):

- a. halv lysstyrke på tastatur
- b. full lysstyrke på tastatur
- c. ingen belysning

For mer informasjon om tastaturet, se *Dell Technology Guide* (Dells teknologihåndbok).

-
- 2 Styreplateknapper** — Gir venstre- og høyreklikkfunksjoner som på en mus.

-
- 3 Styreplate** — Fungerer som en mus til å flytte markøren, dra eller flytte valgte elementer og venstreklikke ved å tappe på platen.

Styreplaten støtter rulle- og zoom-funksjonene. Hvis du vil endre innstillingene for styreplaten, dobbeltklikker du ikonet for **Dell Touch pad** (Dell-styreplaten) i systemstatusfeltet på skrivebordet.

Styreplatebevegelser

 **MERK:** Bevegelserne på styreplaten kan aktiveres eller deaktiveres ved å dobbeklikke på ikonet du vil endre innstillingene for styreplaten, dobbeltklikker du ikonet til **Dell-styreplate** i systemstatusfeltet på skrivebordet.

Zoom

Brukes for å øke eller redusere forstørrelsen av skjerminnholdet. Zoom-funksjonen inkluderer:

Énfingerzoom — Lar deg zoome inn eller ut.

Slik zoomer du inn:

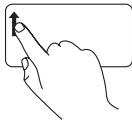

Flytt en finger opp i zoom-sonen (helt til venstre på styreplaten).

Slik zoomer du ut:

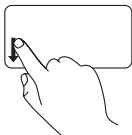

Flytt en finger ned i zoom-sonen (helt til venstre på styreplaten).

Knip — Lar deg zoome inn eller ut ved å flytte to fingre fra hverandre eller nærmere hverandre på styreplaten.

Slik zoomer du inn:

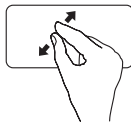

Flytt to fingre fra hverandre for å forstørre visningen av det aktive vinduet.

Slik zoomer du ut:

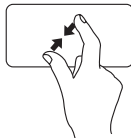

Flytt to fingre nærmere hverandre for å forminske visningen av det aktive vinduet.

Rulling

Brukes til å rulle gjennom innholdet.

Rullefunksjonen inkluderer:

Tradisjonell rulling — Brukes for å rulle opp og ned eller høyre og venstre.

For å rulle opp og ned:

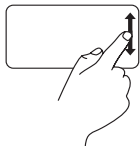

Flytt en finger opp eller ned i den vertikale rullezonen (Helt til høyre på styreplaten) hvis du vil rulle opp eller ned i det aktive vinduet.

For å rulle høyre til venstre:

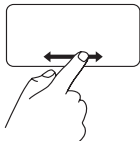

Flytt en finger til høyre eller venstre i den horisontale rullezonen (Helt nederst på styreplaten) hvis du vil rulle til høyre eller venstre i det aktive vinduet.

Sirkulær rulling — Lar deg rulle opp eller ned, og mot høyre eller venstre.

Slik ruller du opp eller ned:

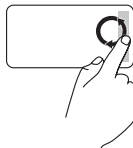

Flytt en finger inn i det vertikale rullefeltet (helt til høyre på styreplaten), og rull med en sirkulær bevegelse medurs for å rulle oppover eller moturs for å rulle nedover.

Slik ruller du mot høyre eller venstre:

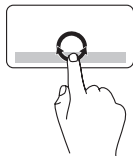

Flytt en finger inn i det horisontale rullefeltet (helt nederst på styreplaten), og rull med en sirkulær bevegelse medurs for å rulle til høyre eller moturs for å rulle til venstre.

Kontrolltaster for multimedia

Kontrolltastene for multimedia finner du øverst på tastaturet, i raden med funksjonstaster. Trykk den aktuelle tasten for å bruke multimediekontrollene. Du kan konfigurere kontrolltastene for multimedia på tastaturet ved hjelp av **verktøyet System Setup (BIOS)** (Systemkonfigurasjon i BIOS) eller **Windows Mobility Centre** (Windows Mobilitetscenter).

Verktøyet System Setup (BIOS) (Systemkonfigurasjon i BIOS)

Få tilgang til **Function Key Behavior** (Virkemåte for funksjonstast):

1. Trykk <F2> under POST (Power On Self Test - Oppstartstest) for å åpne verktøyet **System Setup** (BIOS) (Systemkonfigurasjon i BIOS).
2. Under **Function Key Behavior** (Virkemåte for funksjonstast) må du velge **Multimedia Key First** (Multimedietast først) eller **Function Key First** (Funksjonstast først).

Multimedia Key First (Multimedietast først) — Dette er standardinnstillingen. Når du trykker en kontrolltast for multimedia, utføres den tilknyttede multimediehandlingen. Når du trenger funksjonstasten, trykker du <Fn> + ønsket funksjonstast.

Function Key First (Funksjonstast først) — Når du trykker en funksjonstast, utføres den tilknyttede funksjonen. Hvis du trenger multimedietasten, trykker du <Fn> + ønsket multimedietast.

 **MERK:** Alternativet **Multimedia Key First** (Multimedietast først) er bare aktiv i operativsystemet.

Windows Mobility Center (Windows Mobilitetscenter)

1. Trykk <  > og <X> for å starte Windows Mobility Center (Windows Mobilitetscenter).
2. Under **Function Key Row** (Rad for funksjonstaster) må du velge **Function Key** (Funksjonstast) eller **Multimedia Key** (Multimediatast).



 Demp lyden

 Reduser lydstyrken

 Øk lydstyrken

 Spill av forrige spor eller kapittel

 Spill av eller sett i pause

 Spill av neste spor eller kapittel

 Løs ut platen

Skjermfunksjoner

På skjermpanelet sitter et kamera og tilhørende doble mikrofoner.

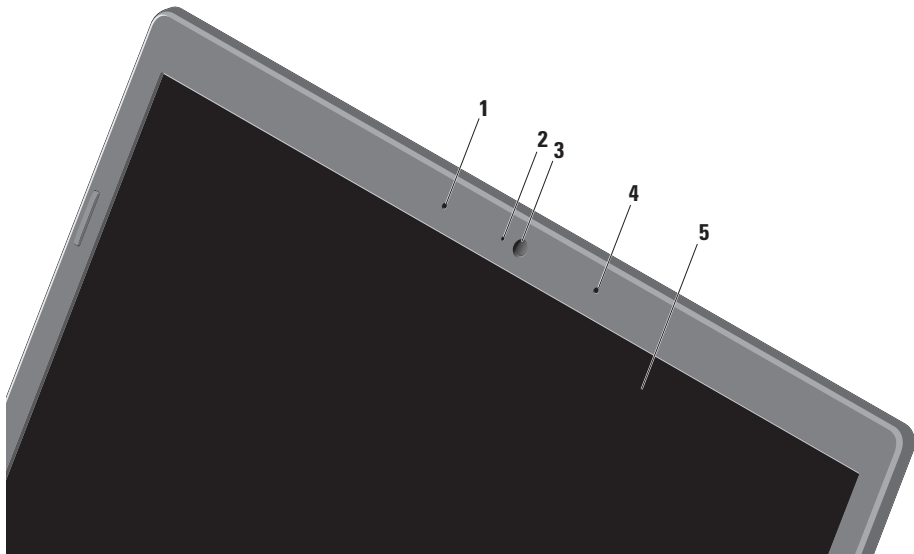

-
- 1 Venstre digitalmikrofon** — Kombineres med høyre digitalmikrofon for å gi lyd med høy kvalitet til videonettpprat og stemmeopptak.

 - 2 Kameraaktivitetsindikator** — Viser om kameraet er på eller av.

 - 3 Kamera** — Innebygd kamera for videoopptak, konferansesamtaler og nettpprat.

 - 4 Høyre digitalmikrofon** — Kombineres med venstre digitalmikrofon for å gi lyd med høy kvalitet til videonettpprat og stemmeopptak.

 - 5 Skjerm** — Skjermen kan variere etter hva du valgte da du kjøpte datamaskinen. Se *Dell Technology Guide* (Dells teknologihåndbok) på harddisken eller på support.dell.com/manuals for mer informasjon om skjermer.
-

Bruke berørings skjermen (valgfritt)

Berørings skjermfunksjonen på den bærbare datamaskinen din gjør datamaskinen om til en interaktiv skjermenhet.

Dell Touch Zone

Start Dell Touch Zone-programmet ved å klikke

Start  → **All Programs** (Alle programmer) →

Dell → **Dell Touch Zone**.

Du får tilgang til følgende funksjoner i Dell Touch Zone:

- **Picture Viewer** (bildevisning) — Vis, ordne og rediger bilder.
- **Dell Touch Cam** (Dell Touch-kamera) — Spill inn hjemmevideoer med det innebygde kameraet. Du kan laste opp videoer til **YouTube** når du er koblet til Internett.

- **Notes Creator** (notiser) — Lag maskin- eller håndskrevne påminnelser. Disse notisene vises på oppslagstavlen neste gang du åpner Dell Touch Zone.
- **Drum Zone** (trommerom) — Spill et spill til musikken på datamaskinen eller spill syntetiserte perkusjonsinstrumenter.
- **You Paint** (du maler) — Tegn, mal bilder og rediger fotografier med denne programvaren.
- **Games** (spill) — Spill utvalgte Windows-spill ved hjelp av berøring.
- **Music** (musikk) — Spill musikk, lag spillelister og bla gjennom musikkfilene etter album, artist eller sangtittel.
- **Internet Explorer** — Se på Internett med flerberøringsteknologi. Berør en kobling du ønsker å følge.
- **Help** (hjelp) — Bruk hjelpefunksjonen for å få mer informasjon om hvordan du bruker berørings skjermen.

Berøringsskjermbevegelser

 **MERK:** Enkelte av disse bevegelsene fungerer kanskje ikke utenfor Dell Touch Zone.

Zoom

Brukes for å øke eller redusere forstørrelsen av skjerminnholdet.

Knip — Brukes for å zoome inn eller zoome ut ved å flytte fingrene fra hverandre eller føre dem mot hverandre på skjermen.

Slik zoomer du inn:



Flytt to fingre fra hverandre for å zoome inn på det aktive vinduet.

Slik zoomer du ut:

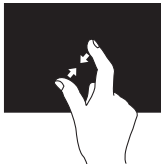

Flytt to fingre nærmere hverandre for å zoome ut på det aktive vinduet.

Hold

Gir tilgang til mer informasjon ved å simulere et høyreklikk.

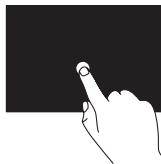

Trykk og hold en finger på berøringsskjermen for å åpne kontekstavhengige menyer.

Rulling

Brukes til å rulle gjennom innholdet.

Panorering — Brukes for å flytte fokuset til et valgt element når hele elementet ikke er synlig.

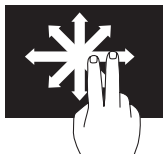

Flytt to fingre i ønsket retning for å panorere gjennom det valgte elementet.

Rulling vertikalt — Brukes til å rulle opp og ned i det aktive vinduet.

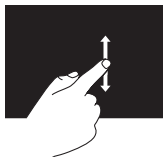

Flytt en finger opp eller ned for å aktivere vertikal rulling.

Rulling horisontalt — Brukes for å rulle til venstre eller høyre i det aktive vinduet.

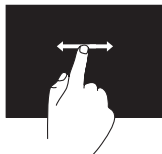

Flytt en finger mot venstre eller høyre for å aktivere horisontal rulling.

Flikking

Brukes for å bla gjennom innholdet fremover eller bakover, avhengig av retningen på flikken.

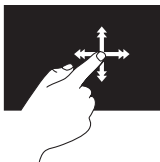

Flytt raskt en finger i ønsket retning for å bla gjennom innhold i det aktive vinduet, som sider i en bok. Flikking fungerer også vertikalt når du navigerer i innhold som bilder eller sanger i en spilleliste.

Rotering

Brukes for å rotere det aktive innholdet på skjermen.

Vri — Lar deg rotere det aktive innholdet med to fingre.



Hold en finger eller tommelen på plass og beveg den andre fingeren i en bue mot høyre eller venstre. Du kan også rotere det aktive innholdet ved å flytte begge fingrene i en sirkelbevegelse.

Bruke den optiske stasjonen



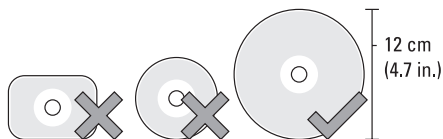



△ FORHOLDSREGEL: Ikke flytt datamaskinen mens den spiller av eller spiller inn en plate.

Pass på at du legger inn platen med den trykte siden vendt oppover. Legg platen i midten av platesporet, og dytt platen forsiktig inn i sporet. Stasjonen vil automatisk trekke inn platen og begynne å lese av innholdet. Når du skal løse ut en plate fra stasjonen, trykker du forsiktig på utløsertasten **▲** på tastaturet (se "Kontrolltaster for multimedia" på side 32).

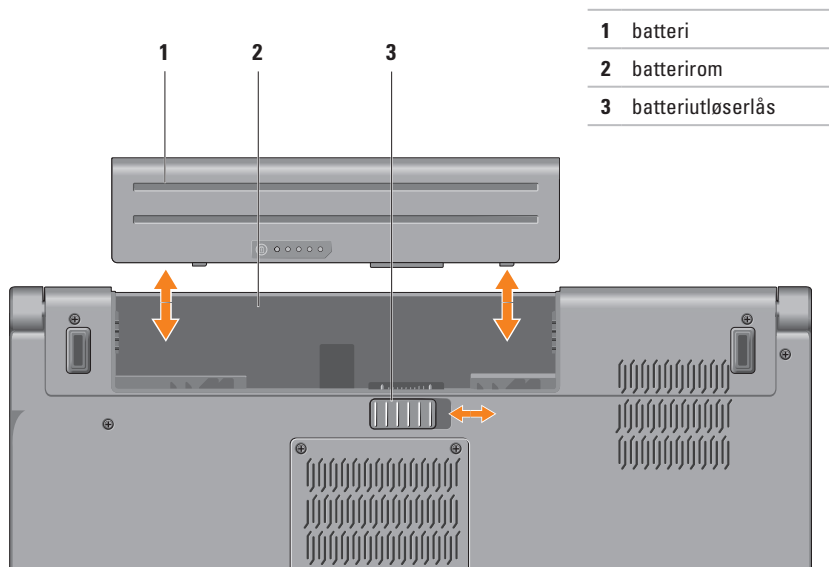
Ta ut og sette inn batteriet



 **ADVARSEL: Bruk av batteri som ikke er kompatibelt, kan øke risikoen for brann eller eksplosjon. Denne datamaskinen skal bare bruke batteri som er kjøpt fra Dell. Ikke bruk batterier fra andre datamaskiner.**

 **ADVARSEL: Før du tar ut batteriet, må du slå av datamaskinen og fjerne eksterne kabler (inkludert strømadapteren).**

Slik tar du ut batteriet:

1. Slå av datamaskinen og snu den opp-ned.
2. Skyv utløserlåsen for batteriet mot siden.
3. Skyv batteriet bort fra batterirommet.

Slik setter du inn batteriet:

Skyv batteriet inn i batterirommet til det klikkes på plass.

Programvarefunksjoner

 **MERK:** Hvis du vil ha mer informasjon om funksjonene som beskrives i dette avsnittet, kan du se *Dell Technology Guide* (Dell teknologihåndbok) på harddisken eller på support.dell.com/manuals.

FastAccess ansiktsgjenkjenning

Datamaskinen kan ha ansiktsgjenkjenningsfunksjonen FastAccess. Denne funksjonen er til hjelp slik at Dell-datamaskinen er sikret ved at ditt unike ansikt brukes for å verifisere din identitet og automatisk gi innloggingsinformasjon som bruker-ID og passord, som vanligvis legges inn manuelt i forbindelse med en Windows-konto eller et sikkert nettsted. Hvis du vil ha mer informasjon, kan du klikke **Start**  → **Programs** (Programmer) → **FastAccess**.

Produktivitet og kommunikasjon

Du kan bruke datamaskinen til å lage presentasjoner, brosjyrer, gratulasjonskort, flyveblader og regneark. Du kan også redigere og vise digitale fotografier og bilder. Se kjøpsordren din, for å finne ut hvilken programvare som er installert på datamaskinen.

Etter at du har koblet deg til Internett, kan du gå til nettsteder, konfigurere en e-postkonto, laste opp og laste ned filer og utføre andre slike oppgaver.

Underholdning og multimedia

Du kan bruke datamaskinen til å se videoer, spille spill, lage dine egne CD/DVD-er, lytte til musikk og radiostasjoner. Den optiske stasjonen har kanskje støtte for flere plateformater, for eksempel CD-er, DVD-er og Blu-ray Discs (valgfritt).

Du kan laste ned eller kopiere bilder og videofiler fra bærbare enheter, som digitale kameraer og mobiltelefoner. Ekstra programvare lar deg organisere og lage musikk- og videofiler som kan spilles inn på plate, lagres på bærbare enheter som MP3-spillere og håndholdte underholdningsenheter, eller spilles av og vises direkte på tilkoblede fjernsynsapparater, prosjektører og hjemmekinoutstyr.

Fritt fall-sensor

Fritt fall-sensoren beskytter harddisken i datamaskinen mot mulig skade ved å oppdage en fritt fall-tilstand som forårsakes av at datamaskinen faller. Når en fritt fall-tilstand blir oppdaget, settes harddisken i en *trygg tilstand* for å beskytte mot skade på lese-/skrivehodet og mulig tap av data. Harddisken gjenopptar normal drift når fritt fall-tilstanden ikke lenger registreres.

Dell Dock (Dell-dokk)

Dell Dock (Dell-dokk) er en gruppe ikoner som gir lett tilgang til programmer, filer og mapper du bruker ofte. Du kan tilpasse dokken ved å:

- Legge til eller fjerne ikoner
- Endre farge på og plassering av dokken
- Gruppere beslektede ikoner i kategorier
- Endre funksjonen til ikonene



Legge til en kategori

1. Høyreklikk Dokken, klikk **Add** (Legg til)→ **Category** (Kategori).
Vinduet **Add/Edit Category** (Legg til / rediger kategori) vises.
2. Legg inn en tittel på kategorien i **Title** (Tittel)-feltet.
3. Velg et ikon til kategorien fra boksen **Select an image**: (Velg et bilde:).
4. Klikk på **Save** (Lagre).

Legge til et ikon

Dra og slipp ikonet på dokken eller en kategori.



Fjerne en kategori eller et ikon

1. Høyreklikk på kategorien eller ikonet på Dock-en og klikk på **Delete shortcut** (Slett snarvei) eller **Delete category** (Slett kategori).
2. Følg anvisningene på skjermen.

Tilpasse dokken

1. Høyreklikk på dokken og klikk på **Advanced Setting...** (Avanserte innstillinger...).
2. Velg alternativet du ønsker for å tilpasse dokken.

Dell DataSafe Online Backup

-  **MERK:** Dell DataSafe Online er kanskje ikke tilgjengelig i alle regioner.
-  **MERK:** En bredbåndsforbindelse anbefales for raske opplastings- og nedlastingshastigheter.

Dell DataSafe Online er en automatisert sikkerhetskopierings- og gjenopprettingstjeneste som bidrar til å beskytte dataene dine og andre viktige filer mot katastrofiske hendelser som tyveri, brann eller naturkatastrofer. Du får tilgang til tjenesten på datamaskinen ved å bruke en passordbeskyttet konto.

Hvis du vil ha mer informasjon, går du til **delldatasafe.com**.

Planlegge sikkerhetskopiering:

1. Dobbeltklikk ikonet for Dell DataSafe Online  på oppgavelinjen.
2. Følg anvisningene på skjermen.

Løse problemer

Denne delen inneholder informasjon om feilsøking på datamaskinen. Hvis du ikke kan løse problemet ved hjelp av disse retningslinjene, kan du se “Bruke støtteverktøy” på side 55 eller “Kontakte Dell” på side 76.

 **ADVARSEL: Bare opplært personell skal ta av dekselet på datamaskinen. Se *Service Manual* (servicehåndbok) på support.dell.com/manuals for avanserte serviceinstruksjoner.**

Problemer med berøringsskjermen

Alle eller noen av flerberøringsfunksjonene fungerer ikke —

- Enkelte berøringsskjermfunksjoner kan være deaktivert. Aktiver berøringsskjermfunksjonene ved å klikke **Start**  → **Control Panel** (Kontrollpanel) → **Hardware and Sound** (Maskinvare og lyd) → **Pen and Touch** (Penn og berøring).
- Flerberøringsfunksjonen støttes kanskje ikke av programmet.

Signalkoder

Datamaskinen kan gi fra seg en rekke signaler under oppstarten hvis det finnes feil eller problemer. Denne rekken med signaler, som kalles lydkode, identifiserer et problem. Hvis dette forekommer, skriver du ned lydkode og tar kontakt med Dell (se "Kontakte Dell" på side 76).

 **MERK:** Hvis du skal skifte ut deler, kan du se *Service Manual* (servicehåndbok) på support.dell.com/manuals.

Lydkode	Mulig problem
Ett	Mulig feil på hovedkort — Feil ved kontroll av BIOS ROM
To	Finner ingen RAM MERK: Hvis du installerte eller byttet ut minnemodulen, må du kontrollere at minnemodulen er riktig satt inn.
Tre	Mulig feil på hovedkort — Feil på brikkesett
Fire	Feil ved lesing fra/skriving til RAM
Fem	Feil med sanntidsklokken
Seks	Feil med videokort eller -brikke
Sju	Prosesorfeil
Åtte	Feil med skjermen

Nettverksproblemer

Trådløse tilkoblinger

Hvis den trådløse nettverksforbindelsen blir borte — Trådløsruterer er frakoblet eller trådløs er deaktivert på datamaskinen.

- Kontroller at trådløsfunksjonen er aktivert på datamaskinen (se “Aktivere eller deaktivere trådløs” på side 14).
- Kontroller trådløsruterer for å forsikre deg om at den er slått på og koblet til datakilden (kabelmodemet eller nettverkshuben).
- Gjenopprett forbindelsen med trådløsruterer (se “Konfigurere en trådløs tilkobling” på side 17).
- Interferens sperrer eller forstyrrer kanskje den trådløse forbindelsen. Prøv å flytte datamaskinen nærmere trådløsruterer.

Kablede tilkoblinger

Hvis den kablede nettverkstilkoblingen er borte — Kabelen er løs eller skadet.

Sjekk kabelen for å forsikre deg om at den er plagget inn og ikke er skadet.

Strømproblemer

Hvis strømlampen er av — Datamaskinen er enten slått av eller får ikke tilført strøm.

- Trykk på strømknappen. Datamaskinen gjenopptar normal drift hvis den er av eller i hvilemodus.
- Koble til kabelen til strømadapteren på nytt, på maskinen og til stikkontakten.
- Hvis strømadapteren er koblet til et grenuttak, pass på at dette er koblet til en veggkontakt for strømmettet og at en eventuell AV/PÅ-bryter er satt til PÅ.
- Koble midlertidig til strøm uten å benytte spenningsvern, grenuttak eller skjøteledninger, for å kontrollere om maskinen slår seg på.

- Forsikre deg om at veggkontakten for strømmettet tilfører strøm ved å teste med f.eks. en lampe.
- Kontroller kabeltilkoblingene til strømadapteren. Hvis strømadapteren har et lys, må du kontrollere at lyset på strømadapteren er på.
- Hvis problemet vedvarer, ta kontakt med Dell (se "Kontakte Dell" på side 76).

Hvis strømlampen lyser konstant hvitt og datamaskinen ikke reagerer — Skjermen reagerer kanskje ikke.

- Hold inne strømknappen til datamaskinen slås av, og slå den deretter på igjen.
- Hvis problemet vedvarer, ta kontakt med Dell (se "Kontakte Dell" på side 76).

Hvis strømlampen blinker hvitt — Datamaskinen er i ventemodus eller skjermen reagerer ikke.

- Trykk en tast på tastaturet, flytt musa som er koblet til, eller en finger på styreplaten, eller trykk på strømknappen for å gå tilbake til vanlig drift.
- Hvis ikke skjermen reagerer, trykker du strømknappen inntil datamaskinen slår seg av, og slå den deretter på igjen.
- Hvis problemet vedvarer, ta kontakt med Dell (se "Kontakte Dell" på side 76).

Hvis du registrerer interferens som hindrer mottak på datamaskinen — Et uønsket signal danner interferens ved å avbryte eller blokkere andre signaler. Noen mulige årsaker til interferens er:

- Skjøteledninger for strøm, tastatur og mus.
- For mange enheter på ett grenuttak.
- Flere grenuttak er koblet til den samme stikkontakten.

Minneproblemer

Hvis du får melding om for lite minne —

- Lagre og lukk alle åpne filer og avslutt alle åpne programmer som ikke er i bruk, for å se om dette løser problemet.
- Se i dokumentasjonen for programvaren angående krav til minne. Hvis det er nødvendig, installerer du ekstra minne (se *Service Manual* (servicehåndbok) på support.dell.com/manuals).
- Sett minnemodul(e) inn i kontakten(e) igjen (se *Service Manual* (servicehåndbok) på support.dell.com/manuals for instruksjoner).
- Hvis problemet vedvarer, ta kontakt med Dell (se "Kontakte Dell" på side 76).

Hvis du opplever andre minneproblemer —

- Kjør Dell Diagnostics (Dell-diagnostikk) (se "Dell Diagnostics" på side 59).
- Hvis problemet vedvarer, ta kontakt med Dell (se "Kontakte Dell" på side 76).

Maskinheng og programvareproblemer

Hvis datamaskinen ikke starter — Forsikre deg om at strømkabelen er ordentlig koblet til datamaskinen og til strømuttaket.

Hvis et program slutter å reagere —

Avslutt programmet:

1. Trykk samtidig <Ctrl><Shift><Esc>.
2. Klikk **Applications** (Programmer).
3. Klikk programmet som ikke reagerer.
4. Klikk på **End Task** (Avslutt oppgave).

Hvis et program krasjer gjentatte ganger —

Se programvaredokumentasjonen. Avinstaller og installer programmet på nytt, hvis nødvendig.

 **MERK:** Programvare inkluderer vanligvis installasjonsanvisninger i dokumentasjonen eller på CD.

Hvis et program slutter å reagere eller hele skjermen er blå —

 **FORHOLDSREGEL:** Du kan miste data hvis du ikke er i stand til å foreta nedstenging av operativsystemet.

Hvis datamaskinen ikke gir respons når du trykker en tast på tastaturet eller beveger musen, må du holde inne strømknappen i minst 8 til 10 sekunder, inntil datamaskinen slår seg av, og start deretter datamaskinen på nytt.

Hvis et program er laget for en tidligere versjon av Microsoft® Windows® —

Kjør veiviseren Program Compatibility (Programkompatibilitet). Denne veiviseren konfigurerer et program slik at det kjører i et miljø som ligner på en tidligere versjon av Microsoft Windows-operativsystemet.

Løse problemer

Slik kjører du veiviseren for programkompatibilitet:

Windows 7

1. Klikk **Start**  → **Control Panel** (Kontrollpanel) → **Programs** (Programmer) → **Run programs made for previous versions of Windows** (Kjør programmer som er laget for tidligere versjoner av Windows).
2. Klikk på **Neste** i velkomstskjermbildet.
3. Følg anvisningene på skjermen.

Windows Vista

1. Klikk **Start**  → **Control Panel** (Kontrollpanel) → **Programs** (Programmer) → **Bruk et eldre program med denne versjonen av Windows**.
2. Klikk på **Next** (Neste) i velkomstskjermbildet.
3. Følg anvisningene på skjermen.

Hvis du har andre programvareproblemer —

- Sikkerhetskopier filene øyeblikkelig.
- Bruk et virusprogram, for å sjekke harddisken eller CD-er.

- Lagre og lukk åpne filer, lukk åpne programmer, og slå av datamaskinen fra **Start**  -menyen.
- Les dokumentasjonen for programvaren eller kontakt programvareprodusenten angående feilsøkinginformasjon:
 - Kontroller at programmet er kompatibelt med operativsystemet på maskinen.
 - Kontroller at datamaskinen oppfyller minstekravene til maskinvare for å kunne kjøre programvaren. Du finner informasjon i dokumentasjonen for programvaren.
 - Kontroller at programmet er installert og konfigurert på riktig måte.
 - Kontroller at enhetsdriverne ikke er i konflikt med programmet.
 - Om nødvendig, avinstallerer programmet og installerer det på nytt.

Bruke støtteverktøy

Dell støttesenter

Dell Support Center (Dells støttesenter) hjelper deg med å finne tjenesten, støtten og den systemspesifikke informasjonen du trenger.

Klikk på ikonet  i oppgavelinjen for å starte programmet.

Hjemmesiden til **Dell Support Center** (Dells støttesenter) viser modellnummeret, servicemerket, ekspresservicekoden og servicekontaktinformasjonen for datamaskinen din. Hjemmesiden har også lenker for å få tilgang til:

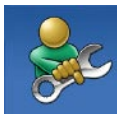

Self Help (Selvhjelp) (feilsøking, sikkerhet, systemytelse, nettverk/Internett, sikkerhetskopiering/gjenoppretting og Windows-operativsystem)



Alerts (Varsling) (varsler om teknisk støtte som er relevant for din datamaskin)



Assistance from Dell (Assistanse fra Dell) (Teknisk støtte med DellConnect™, kundeservice, opplæring og veiledning, hvordan-hjelp med Solution Station™ og nettbasert feilsøking med PC CheckUp)



About Your System (Om systemet) (systemdokumentasjon, garantiopplysninger, systeminformasjon, oppgraderinger og tilbehør)

Hvis du vil ha mer informasjon om **Dell Support Center** (Dells støttesenter) og tilgjengelige støtteverktøy, klikk kategorien **Services** (tjenester) på **support.dell.com**.

Mine Dell-nedlastinger

 **MERK:** My Dell Downloads (Mine Dell-nedlastinger) er kanskje ikke tilgjengelig i alle regioner.

Noe av programvaren som er forhåndsinstallert på din nye datamaskin, inkluderer ikke en sikkerhetskopi-CD eller -DVD. Denne programvaren er nå tilgjengelig på My Dell Downloads (Mine Dell-nedlastinger). Fra denne websiden kan du laste ned tilgjengelig programvare for ny installasjon eller lage dine egne sikkerhetskopimedia.

Registrere deg på, og bruke My Dell Downloads (Mine Dell-nedlastinger):

1. Gå til **downloadstore.dell.com/media**.
2. Følg anvisningene på skjermen for å fullføre registreringen og laste ned programvaren.

Reinstaller eller opprett sikkerhetskopier av programvaren for framtidig bruk.

Systemmeldinger

Hvis datamaskinen har et problem eller en feil, viser den kanskje en systemmelding som hjelper deg med å finne årsaken og handlingen som kreves for å løse problemet.

 **MERK:** Hvis meldingen du får ikke er nevnt i de følgende eksemplene, kan du se dokumentasjonen for enten operativsystemet eller programmet som kjørte da meldingen kom. Du kan også se *Dell Technology Guide* (Dells teknologihåndbok) på harddisken eller på **support.dell.com/manuals** eller ta kontakt med Dell (se "Kontakte Dell" på side 76).

Alert! Previous attempts at booting this system have failed at checkpoint [nnnn]. For help in resolving this problem, please note this checkpoint and contact Dell Technical Support (Varsling! Tidligere forsøk på å starte systemet har mislyktes ved kontrollpunkt [nnnn]. Hvis du vil ha hjelp til å løse dette problemet, merk deg kontrollpunktet og ta kontakt med Dells tekniske støtte) — Datamaskinen kunne ikke fullføre oppstartsrutinen tre ganger på rad på

grunn av samme feil. Ta kontakt med Dell (se "Kontakte Dell" på side 76).

CMOS checksum error (CMOS-kontrollsumfeil) — Mulig feil på hovedkortet, eller RTC-batteriet er svakt. Bytt batteriet (se *Service Manual* (servicehåndbok) på support.dell.com/manuals) eller ta kontakt med Dell (se "Kontakte Dell" på side 76).

CPU fan failure (Feil med prosessorviften) — Prosessorviften er defekt. Skift ut prosessorviften (se *Service Manual* (servicehåndbok) på support.dell.com/manuals).

Hard-disk drive failure (Feil med harddisk) — Mulig feil med harddisken under POST. Ta kontakt med Dell (se "Kontakte Dell" på side 76).

Hard-disk drive read failure (Feil ved lesing av harddisk) — Mulig feil ved harddisk-stasjonen under HDD-oppstartstesten. Ta kontakt med Dell (se "Kontakte Dell" på side 76).

Keyboard failure (Tastaturfeil) — Feil med tastaturet eller løs kabel.

Hvis du skal skifte ut tastaturet, kan du se *Service Manual* (servicehåndbok) på support.dell.com/manuals.

No boot device available (Ingen tilgjengelig oppstartsenhet) — Det er ingen oppstartbar partisjon på harddisken, harddiskkabelen er løs eller det finnes ingen oppstartbar enhet.

- Hvis harddisken er oppstartsenheten din, må du sørge for at kablene er tilkoblet og at stasjonen er korrekt installert og partisjonert som en oppstartsenhet.
- Gå inn i systemkonfigurasjonen og kontroller at oppstartsekvensen er riktig (se *Dell Technology Guide* (Dells teknologihåndbok) som du finner på harddisken, eller på support.dell.com/manuals).

No timer tick interrupt (Ingen tidtelleravbrudd) —

En brikke på hovedkortet kan være defekt eller det er feil med hovedkortet. Ta kontakt med Dell (se “Kontakte Dell” på side 76).

USB over current error (Overstrømsfeil med USB) —

Koble fra USB-enheten. USB-enheten trenger mer strøm, for å fungere skikkelig. Bruk en ekstern strømkilde til å koble til USB-enheten, eller hvis enheten har to USB-kabler, må begge kobles til.

CAUTION - Hard Drive SELF MONITORING SYSTEM has reported that a parameter has exceeded its normal operating range. Dell recommends that you back up your data regularly. A parameter out of range may or may not indicate a potential hard drive problem (MERKNAD - Harddiskens selvovervåkningssystem har rapportert at en parameter er utenfor normalt driftsomfang. Dell anbefaler at du tar sikkerhets kopi av dataene med jevne mellomrom. En parameter utenfor området kan indikere et mulig harddiskproblem) —

S.M.A.R.T-feil, harddisken kan være defekt. Ta kontakt med Dell (se “Kontakte Dell” på side 76).

Feilsøkingverktøy for maskinvare

Hvis en enhet ikke registreres under konfigurasjonen av operativsystemet, eller den registreres, men blir konfigurert feil, kan du bruke **Hardware Troubleshooter** (Feilsøkingverktøyet for maskinvare) til å løse problemet med inkompatibilitet.

Slik startes Hardware Troubleshooter (Feilsøkingverktøyet for maskinvare):

1. Klikk **Start**  → **Help and Support** (Hjelp og støtte).
2. Skriv `hardware troubleshooter` i søkefeltet og trykk <Enter> for å starte søket.
3. I søkeresultatene velger du det alternativet som best beskriver problemet, og følg deretter resten av feilsøkingstrinnene.

Dell Diagnostics

Hvis det oppstår et problem med datamaskinen, utfører du kontrollene under “Maskinheng og programvareproblemer” på side 53 og kjører Dell Diagnostics før du kontakter Dell for å få teknisk hjelp. Vi anbefaler at du skriver ut disse fremgangsmåtene før du begynner.

 **MERK:** Dell Diagnostics (Dell-diagnostikk) fungerer bare på Dell-maskiner.

 **MERK:** CD-en *Drivers and Utilities* er ekstrautstyr og følger derfor ikke med alle datamaskiner.

Kontroller at enheten du vil teste vises på systemoppsettet, og er aktivt. Trykk <F2> under POST (Power On Self Test - Oppstartstest) for å åpne verktøyet System Setup (BIOS) (Systemkonfigurasjon i BIOS).

Start Dell Diagnostics (Dell-diagnostikk) fra harddisken eller fra *Drivers and Utilities*-platen.



Starte Dell Diagnostics fra harddisken

Dell Diagnostics (Dell-diagnostikk) ligger på en skjult partisjon for diagnostikk på harddisken.

 **MERK:** Hvis datamaskinen ikke kan vise et skjermbilde, må du ta kontakt med Dell (se “Kontakte Dell” på side 76).

1. Pass på at datamaskinens strømforsyning er tilkoblet en elektrisk stikkontakt som fungerer.
2. Slå på datamaskinen (eller start den på nytt)
3. Når DELL™-logoen vises, må du umiddelbart trykke <F12>. Velg **Diagnostics** (Diagnostikk) på oppstartsmenyen og trykk <Enter>. Dette kan starte PSA-funksjonen (Pre-Boot System Assessment) på datamaskinen.

Bruke støtteverktøy

-  **MERK:** Hvis du venter for lenge og logoen for operativsystemet vises, må du fortsette å vente til du ser skrivebordet i Microsoft® Windows® og deretter slå av datamaskinen og prøve på nytt.
-  **MERK:** Hvis du får en melding om at ingen partisjon med diagnoseverktøy er blitt funnet, må du kjøre Dell Diagnostics fra *Drivers and Utilities*-platen.

Hvis PSA er anropt:

- a. PSA vil begynne å kjøre testene.
- b. Hvis PSA fullføres uten feil, vises følgende melding: `"No problems have been found with this system so far. Do you want to run the remaining memory tests? This will take about 30 minutes or more. Do you want to continue? (Recommended.)"` (Ingen problemer er funnet med systemet så langt. Vil du kjøre resten av minnetestene? Dette vil ta ca. 30 minutter eller mer. Vil du fortsette? (Anbefales).)

- c. Hvis du har problemer med minnet, trykk <y>, ellers trykker du <n>. Følgende melding vises: `"Booting Dell Diagnostic Utility Partition. Press any key to continue."` (Starter diagnostikkpartisjonen. Trykk en tast for å fortsette.)
- d. Trykk en hvilken som helst tast for å gå til vinduet **Choose An Option** (Velg et alternativ).

Hvis PSA ikke aktiveres:

Trykk på en hvilken som helst tast for starte Dell Diagnostics fra partisjonen med diagnoseverktøy på harddisken, og gå til vinduet **Choose An Option** (Velg et alternativ).

4. Velg testen som skal kjøres.
5. Blir det funnet et problem under testen, vises en melding som inneholder en feilkode og en beskrivelse av problemet. Skriv ned feilkoden og problembeskrivelsen og ta kontakt med Dell (se "Kontakte Dell" på side 76).

 **MERK:** Servicemerket for datamaskinen er plassert øverst i hvert testskjerm-bilde. Servicemerket hjelper å identifisere datamaskinen når du kontakter Dell.

6. Når testene er fullført, lukker du testskjerm-bildet for å gå tilbake til vinduet **Choose An Option** (Velg et alternativ).
7. Klikk **Exit** (Avslutt) for å avslutte Dell Diagnostics (Dell-diagnostikk) og starte datamaskinen på nytt.

Starte Dell Diagnostics fra Drivers and Utilities-platen

 **MERK:** Platen *Drivers and Utilities* (Drivere og verktøy) følger kanskje ikke med din datamaskin.

1. Sett inn *Drivers and Utilities*-platen.
2. Slå av og start datamaskinen på nytt. Trykk med én gang <F12> når DELL-logoen vises.

 **MERK:** Hvis du venter for lenge og logoen for operativsystemet vises, må du fortsette å vente til du ser skrivebordet i Microsoft® Windows®, og deretter slå av datamaskinen og prøve på nytt.

 **MERK:** De neste trinnene endrer oppstartssekvensen bare denne ene gangen. Ved neste oppstart starter datamaskinen slik det er spesifisert i systemkonfigurasjonsprogrammet.

Bruke støtteverktøy

3. Når listen med oppstartenheter vises, må du markere **CD/DVD/CD-RW** og trykke <Enter>.
 4. Velg alternativet **Boot from CD-ROM** (Start fra CD-ROM) på menyen som vises, og trykk <Enter>.
 5. Tast 1 for å starte CD-menyen og trykk <Enter> for å fortsette.
 6. Velg **Run 32 Bit Dell Diagnostics** (Kjør 32-bit Dell Diagnostics) fra den nummererte listen. Hvis flere versjoner står oppført, velger du den som passer for din datamaskin.
 7. Velg testen som skal kjøres.
 8. Hvis du støter på et problem under en test, vises en melding med en feilkode og en beskrivelse av problemet på skjermen. Skriv ned feilkoden og problembeskrivelsen og ta kontakt med Dell (se "Kontakte Dell" på side 76).
-  **MERK:** Servicemerket for datamaskinen er plassert øverst i hvert testskjerm bilde. Servicemerket hjelper å identifisere datamaskinen når du kontakter Dell.
9. Når testene er fullført, lukker du testskjerm bildet for å gå tilbake til vinduet **Choose An Option** (Velg et alternativ).
 10. Klikk **Exit** (Avslutt) for å avslutte Dell Diagnostics (Dell-diagnostikk) og starte datamaskinen på nytt.
 11. Ta ut Drivers and Utilities-platen.

Gjenopprette operativsystemet

Du kan gjenopprette operativsystemet på datamaskinen ved hjelp av følgende alternativer:

 **FORHOLDSREGEL:** Hvis du bruker platen **Dell Factory Image Restore (Gjenoppretting av Dells fabrikkinnstillinger)** eller **Operating System (Operativsystem)**, vil du slette alle datafiler på datamaskinen. Dersom det er mulig, bør du sikkerhetskopiere alle data før du bruker disse alternativene.

Alternativ	Bruk
Systemgjenoppretting	som første løsning
Dell DataSafe Local Backup	når systemgjenoppretting ikke har løst problemet
System recovery media (Systemgjenoppretingsmedia)	når feil på operativsystemet forhindrer at du kan bruke System Restore og DataSafe Local Backup når du vil installere fabrikkoppsettet på en nylig installert harddisk
Dell Factory Image Restore (Gjenoppretting av Dells fabrikkinnstillinger)	gjenopprette datamaskinen til driftsstatusen den var i når du mottok datamaskinen
<i>Operating System</i> -platen (Operativsystem)	for å reinstallere bare operativsystemet på datamaskinen din

 **MERK:** Platen *Operating System* (Operativsystem) følger kanskje ikke med din datamaskin.

Systemgjenoppretting

Windows-operativsystemene har et Systemgjenoppretting-alternativ som gir mulighet til å tilbakestille datamaskinen til en tidligere driftstilstand (uten at det har innvirkning på datafilene) hvis endringer i maskinvare, programvare eller andre systeminnstillinger har satt datamaskinen i en uønsket driftstilstand. Eventuelle endringer som System Restore (systemgjenoppretting) gjør med datamaskinen, er fullt reverserbare.

 **FORHOLDSREGEL:** Ta sikkerhetskopier av datafilene med jevne mellomrom. Systemgjenoppretting overvåker eller gjenoppretter ikke datafilene.

Starte System Restore

1. Klikk på **Start** .
2. Skriv *Systemgjenoppretting* i søkefeltet og trykk <Enter>.

 **MERK:** Vinduet **User Account Control** (Brukerkontroll) kan bli vist. Hvis du er administrator for datamaskinen, klikker du **Continue** (Fortsett), ellers må du kontakte administratoren for å fortsette med den ønskede handlingen.

3. Klikk **Next** (Neste) og følg resten av instruksjonene på skjermen.

Hvis System Restore (systemgjenoppretting) ikke løste problemet, kan du angre den siste systemgjenopprettingen.

Angre den siste systemgjenopprettingen

 **MERK:** Før du angre den siste systemgjenopprettingen, må du lagre og lukke alle åpne filer og avslutte eventuelle åpne programmer. Du må ikke endre, åpne eller slette filer eller programmer før systemgjenopprettingen er fullført.

1. Klikk **Start** .
2. Skriv *Systemgjenoppretting* i søkefeltet og trykk <Enter>.
3. Klikk **Undo my last restoration** (Angre siste gjenoppretting), klikk **Next** (Neste), og følg instruksjonene på skjermen.

Dell DataSafe Local Backup

 **FORHOLDSREGEL:** Når du bruker Dell DataSafe Local Backup vil du permanent fjerne alle programmer og drivere som er installert etter at du mottok datamaskinen. Klargjør sikkerhetskopier av programmer du må installere på datamaskinen før du tar i bruk Dell DataSafe Local Backup. Bruk bare Dell DataSafe Local Backup hvis System Restore (Systemgjenoppretting) ikke løste problemet med operativsystemet.

 **FORHOLDSREGEL:** Selv om Dell Datasafe Local Backup er laget slik at det skal ta vare på datafilene på datamaskinen din, anbefaler vi at du tar en sikkerhetskopi av alle datafilene dine før du bruker Dell DataSafe Local Backup.

 **MERK:** Det er mulig at Dell DataSafe Local Backup ikke er tilgjengelig i alle områder.

 **MERK:** Hvis Dell DataSafe Local Backup ikke er tilgjengelig på datamaskinen din, må du bruke Dell Factory Image Restore

(Gjenoppretting av Dells fabrikkinnstillinger) (se "Dell Factory Image Restore" på side 68) hvis du vil gjenopprette operativsystemet.

Du kan bruke Dell DataSafe Local Backup til å gjenopprette harddisken til driftsstatusen den hadde da du kjøpte datamaskinen, uten at datafilene du har lagret blir slettet.

Dell DataSafe Local Backup lar deg:

- Sikkerhetskopiere og gjenopprette datamaskinen til en tidligere driftsstatus
- Opprette systemgjenopprettingsmedia

Grunnleggende informasjon om Dell DataSafe Local Backup

Gjenopprette fabrikkinnstillingene samtidig som du tar vare på datafilene:

1. Slå av datamaskinen.
2. Koble fra alle enhetene (USB-stasjon, skriver osv.) som er koblet til datamaskinen, og fjern eventuell intern maskinvare som ble lagt til nylig.

 **MERK:** Du må ikke koble fra strømforsyningen.

Gjenopprette operativsystemet

- Slå på datamaskinen.
 - Når Dell™-logoen vises, må du trykke flere ganger på <F8> for å få tilgang til vinduet **Advanced Boot Options** (Avanserte oppstartsalternativer).
-  **MERK:** Hvis du venter for lenge og logoen for operativsystemet vises, må du fortsette å vente til du ser skrivebordet i Microsoft® Windows®, og deretter slå av datamaskinen og prøve på nytt.
- Velg **Repair Your Computer** (Reparer datamaskinen).
 - Velg **Dell DataSafe Restore and Emergency Backup** (Dell DataSafe gjenoppretting og nødgjenoppretting) på menyen **System Recovery Options** (Alternativer for systemgjenoppretting), og følg instruksjonene på skjermen.
-  **MERK:** Gjenoppretingsprosessen kan ta en time eller mer, avhengig av størrelsen på dataene som skal gjenopprettes.

 **MERK:** Hvis du vil ha mer informasjon, kan du se artikkel 353560 i kunnskapsbasen på support.dell.com.

Oppgradere til Dell DataSafe Local Backup Professional

 **MERK:** Dell DataSafe Local Backup Professional kan være installert på datamaskinen din hvis du bestilte denne sammen med datamaskinen.

Dell DataSafe Local Backup Professional gir deg tilleggsfunksjoner som lar deg:

- Sikkerhetskopiere og gjenopprette datamaskinen basert på filtyper
- Sikkerhetskopiere til en lokal lagringsenhet
- Planlegge automatiserte sikkerhetskopieringer

Oppgradere til Dell DataSafe Local Backup Professional:

- Dobbelklikk på ikonet Dell DataSafe Local Backup  på oppgavelinjen.
- Klikk **UPGRADE NOW!** (Oppgrader nå!)
- Følg anvisningene på skjermen for å fullføre oppgraderingen.

Systemgjenopprettingsmedia

 **FORHOLDSREGEL:** Selv om systemgjenopprettingsmediet er laget slik at det skal ta vare på datafilene på datamaskinen din, anbefaler vi at du tar en sikkerhetskopi av alle datafilene dine før du bruker systemgjenopprettingsmediet.

Du kan bruke systemgjenopprettingsmediet som er opprettet ved hjelp av Dell DataSafe Local Backup til å gjenopprette harddisken til driftsstatusen den hadde da du kjøpte datamaskinen, uten at datafilene du har lagret blir slettet.

Bruk systemgjenopprettingsmediet hvis:

- Operativsystemet feiler, og dette forhindrer at du kan bruke gjenopprettingsalternativene som er installert på datamaskinen.
- Det oppstår en feil på harddisken som forhindrer at dataene kan bli gjenopprettet.

Gjenopprette fabrikkinnstillingene på datamaskinen ved hjelp av systemgjenopprettingsmediet:

1. Sett platen eller USB-pinnen med systemgjenopprettingsmediet inn i datamaskinen.
2. Når DELL™-logoen vises, må du umiddelbart trykke <F12>.

 **MERK:** Hvis du venter for lenge og logoen for operativsystemet vises, må du fortsette å vente til du ser skrivebordet i Microsoft® Windows®, og deretter slå av datamaskinen og prøve på nytt.

3. Velg egnet oppstarts-enhet på listen og trykk deretter <Enter>.

Følg anvisningene på skjermen for å fullføre systemgjenopprettningen.

Dell Factory Image Restore (Gjenoppretting av Dells fabrikkinnstillinger)

 **FORHOLDSREGEL:** Dell Factory Image Restore (Gjenoppretting av Dells fabrikkinnstillinger) sletter alle data fra harddisken permanent og fjerner eventuelle programmer eller drivere du har installert etter at du mottok maskinen. Dersom det er mulig, bør du sikkerhetskopiere alle data før du bruker dette alternativet. Bruk bare Dell Factory Image Restore hvis System Restore (Systemgjenoppretting) ikke løste problemet med operativsystemet.

 **MERK:** Dell Factory Image Restore (Gjenoppretting av Dells fabrikkinnstillinger) er kanskje ikke tilgjengelig i enkelte land eller på visse datamaskiner.

 **MERK:** Hvis Dell Factory Image Restore (Gjenoppretting av Dells fabrikkinnstillinger) ikke er tilgjengelig på datamaskinen din, må du bruke “Dell DataSafe Local Backup” (se “Dell DataSafe Local Backup” på side 65) hvis du vil gjenopprette operativsystemet.

Bruk Dell Factory Image Restore (Gjenoppretting av Dells fabrikkinnstillinger) bare som siste utvei for å gjenopprette operativsystemet. Dette alternativet gjenoppretter harddisken til den driftstilstanden den var i da du kjøpte datamaskinen. Eventuelle programmer og filer som er lagt til etter at du mottok maskinen—også datafiler—slettes permanent fra harddisken. Datafiler inkluderer dokumenter, regneark, e-postmeldinger, digitale bilder, musikkfiler og så videre. Hvis det er mulig, bør du sikkerhetskopiere alle data før du bruker Dell Factory Image Restore (Gjenoppretting av Dells fabrikkinnstillinger).

Starte Dell Factory Image Restore

1. Slå på datamaskinen.
2. Når Dell™-logoen vises, må du trykke flere ganger på <F8> for å få tilgang til vinduet **Advanced Boot Options** (Avanserte oppstartsalternativer).
 **MERK:** Hvis du venter for lenge og logoen for operativsystemet vises, må du fortsette å vente til du ser skrivebordet i Microsoft® Windows®, og deretter slå av datamaskinen og prøve på nytt.
3. Velg **Repair Your Computer** (Reparer datamaskinen). Vinduet **System Recovery Options** (Alternativer for systemgjenoppretting) vises.
4. Velg et tastaturoppsett og klikk **Next** (Neste).
5. Logg på som lokal bruker, for å få tilgang til alternativene for gjenoppretting. Skriv `administrator` i feltet **User Name** (Brukernavn), for å få tilgang til ledeteksten, og klikk deretter **OK**.
6. Klikk **Dell Factory Image Restore** (Dell fabrikkbildegjenoppretting). Velkomstsjermbildet

for **Dell Factory Image Restore** (Gjenoppretting av Dells fabrikkinnstillinger) vises.

-  **MERK:** Avhengig av konfigurasjonen, må du kanskje velge **Dell Factory Tools** (Dells fabrikkverktøy) og deretter **Dell Factory Image Restore** (Gjenoppretting av Dells fabrikkinnstillinger).
7. Klikk på **Next** (Neste). Vinduet **Confirm Data Deletion** (Bekreft datasletting) vises.
 **MERK:** Hvis du ikke vil fortsette med Dell Factory Image Restore, klikk **Cancel** (Avbryt).
8. Klikk i avmerkingsboksen for å bekrefte at du vil gå videre med å reformatere harddisken og gjenopprette systemprogramvaren til fabrikkinnstillingene, og klikk deretter **Next** (Neste).
Gjenoppretingsprosessen starter, og det kan ta 5 minutter eller mer før denne er ferdig. En melding vises når operativsystemet og fabrikkinstallerte programmer er gjenopprettet til fabrikktilstanden.
9. Klikk **Finish** (Fullfør) for å starte datamaskinen på nytt.

Få hjelp

Hvis du støter på problemer med datamaskinen, kan du utføre følgende trinn for å diagnostisere og feilsøke problemet:

1. Se "Løse problemer" på side 48 for å få informasjon og se prosedyrer som gjelder problemet du opplever med datamaskinen.
2. Se *Dell Technology Guide* (Dells teknologihåndbok) på harddisken eller på support.dell.com/manuals for mer informasjon om feilsøking.
3. Se "Dell Diagnostics" på side 59 for å se prosedyrene for å kjøre Dell Diagnostics.
4. Fyll ut "Diagnosesjekkliste" på side 75.
5. Bruk Dells omfattende tilbud av elektroniske tjenester på support.dell.com for å få hjelp til installasjon og feilsøking. Se "Elektroniske tjenester" på side 72 for å se en mer omfattende liste over Dells nettbaserte støtte.

6. Hvis de foregående trinnene ikke løste problemet, kan du se "Før du ringer" på side 75.

 **MERK:** Ring Dell Support fra en telefon nær datamaskinen slik at støttepersonellet kan hjelpe til med nødvendig fremgangsmåte.

 **MERK:** Dells system med ekspresservicekode er ikke tilgjengelig i alle land.

Oppgi ekspresservicekoden når du blir bedt om det gjennom Dells automatiske telefonsystem, for å dirigere samtalen direkte til riktig støttepersonell. Hvis du ikke har en ekspresservicekode, åpner du mappen **Dell Accessories** (Dell-tilbehør), dobbeltklikker ikonet for **Ekspresservicekoden** og følger instruksene.

 **MERK:** Enkelte av tjenestene er ikke alltid tilgjengelig i alle områder utenfor det kontinentale USA. Ring din lokale Dell-representant, for å få informasjon om tilgjengeligheten.

Teknisk støtte og kundetjeneste

Dells støttetjeneste er tilgjengelig til å svare på spørsmål om Dell-maskinvare. Støttepersonellet hos Dell benytter datamaskinbaserte diagnostetester for å gi raske og nøyaktige svar.

Hvis du vil ta kontakt med Dells kundestøtte, kan du se "Før du ringer" på side 75, og deretter se kontaktinformasjonen for din region, eller gå til **support.dell.com**.

DellConnect

DellConnect™ er et enkelt nettbasert tilgangsværktøy som gir en medarbeider hos Dells service- og støttetjeneste tilgang til datamaskinen din gjennom en bredbåndtilkobling, for å diagnostisere problemet og reparere alt sammen under ditt overoppsyn. Gå til **www.dell.com/dellconnect** for mer informasjon.

Elektroniske tjenester

Du kan lære mer om produkter og tjenester fra Dell på følgende webområder:

- **www.dell.com**
- **www.dell.com/ap** (bare land i Asia/stillehavsområdene)
- **www.dell.com/jp** (bare Japan)
- **www.euro.dell.com** (bare Europa)
- **www.dell.com/la** (bare Latin-Amerika og Karibia)
- **www.dell.ca** (bare Canada)

Du får tilgang til Dell støttetjeneste via følgende nettsider og e-postadresser:

Webområder til Dells støttetjeneste

- **support.dell.com**
- **support.jp.dell.com** (bare Japan)
- **support.euro.dell.com** (bare Europa)
- **supportapj.dell.com**
(bare Asia/stillehavsområdene)

E-postadresser til Dells støttetjeneste

- **mobile_support@us.dell.com**
- **support@us.dell.com**
- **la-techsupport@dell.com** (bare Latin-Amerika og Karibia)
- **apsupport@dell.com** (bare land i Asia/Stillehavsområdene)

E-postadresser til Dells markedsføring og salg

- **apmarketing@dell.com** (bare land i Asia/stillehavsområdene)
- **sales_canada@dell.com** (bare Canada)

FTP (anonym filoverføringsprotokoll)

- **ftp.dell.com**

Logg på som bruker: `anonymous`, og bruk e-postadressen din som passord.

Automatisk ordrestatustjeneste

Gå til **support.dell.com** eller ring den automatiske ordrestatustjenesten, for å forhøre deg om statusen til et produkt du har bestilt fra Dell. En innspilling spør deg om nødvendig informasjon, for å finne og opplyse om bestillingen.

Hvis du støter på problemer med ordren, for eksempel manglende deler, feil deler eller feilaktig fakturering, må du kontakte Dell for å få hjelp. Ha fakturaen eller følgeseddelen for hånden når du ringer.

Hvis du vil ha telefonnummeret for din region, se "Kontakte Dell" på side 76.

Produktinformasjon



Hvis du trenger informasjon om flere produkter fra Dell, eller hvis du vil legge inn en ordre, kan du besøke **www.dell.com**. Hvis du vil ha telefonnummeret for din region eller snakke med en salgsspesialist, se "Kontakte Dell" på side 76.

Returnere varer for garantireparasjon eller for kreditt

Klargjør alle produkter som skal returneres for reparasjon eller kreditt slik:

 **MERK:** Før et produkt returneres til Dell, påse at alle data er sikkerhetskopiert på en harddisk og på en hvilken som helst annen lagringsenhet i produktet. Fjern eventuell konfidensiell, eierbeskyttet og personlig informasjon samt flyttbare medier som CD-er og ExpressCard. Dell tar ikke ansvar for din konfidensielle, eiendomsbeskyttede eller personlige informasjon; tapte eller ødelagte data; eller ødelagte eller tapte flyttbare medier som kan ha fulgt med returforsendelsen.

1. Ring Dell for å få et returautorisasjonsnummer, og skriv det klart og tydelig på utsiden av esken. Hvis du trenger telefonnummeret for din region, kan du se "Kontakte Dell" på side 76.

2. Legg ved en kopi av fakturaen og et brev som beskriver årsaken til returen.
 3. Legg ved en kopi av diagnosesjekklisten (se "Diagnosesjekkliste" på side 75), og oppgi de testene du har kjørt og eventuelle feilmeldinger som ble rapportert av Dell Diagnostics (se "Dell Diagnostics" på side 59).
 4. Legg ved alt tilbehør som hører med produktet som returneres (strømkabler, programvare, håndbøker osv.) hvis det returneres mot kreditt.
 5. Pakk utstyret som skal returneres, i originalemballasjen (eller tilsvarende).
-  **MERK:** Du er ansvarlig for fraktutgiftene. Du er også ansvarlig for å forsikre ethvert produkt du returnerer, og du påtar deg risikoen for tap under transporten til Dell. Pakker kan ikke sendes i postoppkrav.
-  **MERK:** Returvarer som ikke oppfyller kravene ovenfor vil bli avvist hos Dells mottaksavdeling og blir returnert til deg.

Før du ringer

 **MERK:** Ha ekspresservicekoden for hånden når du ringer. Denne koden hjelper Dells automatiske støttetelefonsystem med å dirigere samtalen mer effektivt. Du kan også bli spurt om servicemerket (på baksiden av datamaskinen din).

Husk å fylle ut diagnosesjekklisten. Hvis det er mulig, slå på datamaskinen før du ringer til Dell for å få hjelp, og ring fra en telefon nær datamaskinen. Du kan bli bedt om å skrive kommandoer på tastaturet, formidle detaljert informasjon under operasjoner eller prøve andre feilsøkingstrinn som bare kan utføres på selve datamaskinen. Sørg for å ha dokumentasjonen for datamaskinen for hånden.

Diagnosesjekkliste

- Navn:
- Dato:
- Adresse:
- Telefonnummer:
- Servicemerke (strekkode på baksiden eller på bunnen av datamaskinen):
- Ekspresservicekode:
- RMA-nummer (Return Material Authorization) (hvis dette er gitt av støtteteknikeren hos Dell):
- Operativsystem og versjon:
- Utstyr:
- Utvidelseskort:
- Er du koblet til et nettverk? Ja/Nei
- Nettverk, versjon og nettverkskort:
- Programmer og versjoner:

Få hjelp

Se dokumentasjonen for operativsystemet for å bestemme innholdet av systemets oppstartsfiler. Hvis datamaskinen er koblet til en skriver, må du skrive ut hver fil. Hvis ikke, må du skrive ned innholdet i hver fil før du ringer Dell.

- Feilmelding, signalkode eller diagnosekode:
- Beskrivelse av problemet og feilsøkingprosedyrer du har utført:

Kontakte Dell

Kunder i USA kan ringe 800-WWW-DELL (800-999-3355).



MERK: Hvis du ikke har en aktiv internettilkobling, kan du finne kontaktinformasjon på fakturaen, følgeseddelen, regningen eller i Dells produktkatalog.

Dell tilbyr flere elektroniske og telefonbaserte støtte- og servicealternativer. Tilgjengeligheten varierer etter land og produkt, og noen tjenester er ikke tilgjengelig alle steder.

Slik kontakter du Dell med spørsmål som gjelder salg, teknisk støtte eller kundetjeneste:

1. Besøk **support.dell.com/contactdell**.
2. Velg ditt land eller din region.
3. Velg den aktuelle tjeneste- eller støttekoblingen etter ditt behov.
4. Velg kontaktmåten som passer best for deg.

Finne mer informasjon og ressurser

Hvis du må:**Se:**

installere operativsystemet på nytt

“Systemgjenopprettingsmedia” på side 67.

kjøre et diagnoseprogram for datamaskinen din

“Dell Diagnostics” på side 59.

reinstallere systemprogramvare på den bærbare

“Mine Dell-nedlastinger” på side 56

finne mer informasjon om operativsystemet
Microsoft® Windows® og egenskapene til dette

support.dell.com

oppgradere datamaskinen med ny eller ekstra
minne eller en ny harddisk

Service Manual (Servicehåndbok) på
support.dell.com/manuals

reinstallere eller skifte en slitt eller defekt del



MERK: I enkelte land, kan garantien bli ugyldiggjort hvis du åpner og skifter deler i datamaskinen din. Sjekk garantien og returpolicyen før du arbeider inne i datamaskinen din.

Hvis du må:

finne informasjon om beste praksiser for sikkerhet for din datamaskin

se gjennom garantiinformasjon, vilkår og betingelser (kun USA), sikkerhetsinstruksjoner, informasjon om vedtekter, ergonomisk informasjon og lisensavtalen for sluttbrukere

finne servicemerket/ekspresservicekoden — Du må bruke servicemerket til å identifisere datamaskinen på **support.dell.com** eller ta kontakt med teknisk støtte

finne drivere og nedlastinger. readme-filer gå til teknisk støtte og produkthjelp
sjekke ordrestatusen for nye bestillinger
finne løsninger og svar på vanlige spørsmål
finne informasjon om de siste oppdateringene av tekniske endringer av datamaskinen eller avansert teknisk referansemateriale for teknikere eller erfarne brukere

Se:

dokumentene om sikkerhet og forskrifter, som ble levert sammen med datamaskinen, og i tillegg se hjemmesiden for etterfølgelse av vedtekter på: **www.dell.com/regulatory_compliance**

undersiden av datamaskinen

Dells støttesenter. Hvis du vil starte **Dell Support Center** (Dells støttesenter), må du klikke ikonet  på oppgavelinjen

support.dell.com

Spesifikasjoner

Dette avsnittet gir informasjon du kan ha bruk for når du konfigurerer, oppdaterer drivere for og oppgraderer datamaskinen.

 **MERK:** Tilbudene kan variere etter region. Hvis du vil ha mer informasjon om hvordan du konfigurerer datamaskinen, klikk **Start**  → **Help and Support** (Hjelp og støtte), og velg alternativet for å vise informasjon om datamaskinen.

Modell

Studio 1555/1557/1558

Maskinformasjon

Systembrikkesett	Intel GM45/PM45 + ICH9M (Studio 1555)
	Mobile Intel 5 series express chipset PM55 (Studio 1557)
	Mobile Intel 5 series express chipset HM55 (Studio 1558)

Maskinformasjon

Databussbredde	64 bit
DRAM-bussbredde	dobbel kanal (2) 64-bits busser
Flash EPROM	4 MB
Grafikkbuss	PCI-E x16
PCI-buss	32 bit

Modell	Studio 1555	Studio 1557	Studio 1558
Prossessor			
Type	Intel® Core™2 Duo Intel Pentium® Dual-Core Intel Celeron® Dual-Core Intel Celeron	Intel Core i7	Intel Core i3 Intel Core i5 Intel Core i7
L1-buffer	64 kB (32 kB for hver kjerne)	128 KB (32 KB for hver kjerne)	128 KB (32 KB for hver kjerne)
L2-buffer	3 MB eller 6 MB (Intel Core2 Duo) 1 MB (Intel Celeron, Intel Pentium Dual-Core og Intel Celeron Dual-Core)	1 MB	1 MB
L3-buffer		opptil 8 MB med delt minne	opptil 4 MB med delt minne

Spesifikasjoner

Modell	Studio 1555	Studio 1557	Studio 1558
Video			
LCD-grensesnitt	LVDS (Low Voltage Differential Signaling)	LVDS	LVDS
TV-støtte	HDMI 1.3B	HDMI 1.3B	HDMI 1.3B
Diskret			
Videotype	integrert på hovedkortet	integrert på hovedkortet	integrert på hovedkortet
Videokontroller	ATI Mobility Radeon HD 4570	ATI Mobility Radeon HD 4570	ATI Mobility Radeon HD 4570 ATI Mobility Radeon HD 5470
Videominne	GDDR3 256 MB/512 MB	DDR3 512 MB/1 GB	DDR3 512 MB/1 GB

Modell	Studio 1555	Studio 1557	Studio 1558
UMA			
Videotype	integrert på hovedkortet		integrert på hovedkortet
Videokontroller	Mobile Intel GMA 4500MHD		Intel GMA HD
Videominne	opptil 358 MB med delt minne		opptil 1,7 GB med delt minne

Spesifikasjoner

ExpressCard

ExpressCard-kontroller	Intel ICH9M (Studio 1555) Mobile Intel 5 series express chipset PM55 (Studio 1557) Mobile Intel 5 series express chipset HM55 (Studio 1558)
Kort som støttes	ExpressCard/34 (34 mm) 1,5 V og 3,3 V
Kontaktstørrelse	26 pinner

Minne

Kontakter	to SODIMM-kontakter med brukeraksess
Kapasiteter	1 GB, 2 GB og 4 GB
Minnetype	800 MHz SODIMM DDR2 (Studio 1555) 1067/1333 MHz SODIMM DDR3 (Studio 1557/ Studio 1558)
Minimumsminne	1 GB (enkeltkanal)
Maksimumsminne	8 GB (dobbel kanal - 4 GB x 2)



MERK: Hvis du vil ha instruksjoner for hvordan du oppgraderer minnet, se *Service Manual* (servicehåndbok) på support.dell.com/manuals.

Kontakter

Lyd	én mikrofoninngang og to stereokontakter til hodetelefoner/høytalere
IEEE 1394a	én 4-pins mini, ikke strømførende kontakt
Minikort	ett Type IIIA fullt minikortspor, to halvstore minikortspor
HDMI	19 pinner
Nettverkskort	en RJ45-kontakt
eSATA	én sjupinners/ firepinners eSATA/USB-kombinasjonskontakt
USB	to USB 2.0-kompatible kontakter med 4 pinner
Video	en 15-hullers kontakt

Kommunikasjon

Modemtype (valgfritt)	eksternt V.92 56K USB-modem
Modemkontroller	maskinvaremodem
Modemgrensesnitt	USB
Nettverkskort	10/100/1000 Ethernet LAN på hovedkortet
Trådløs	WLAN, WiMax a/b/g/n og WWAN ExpressCard med trådløs Bluetooth®-teknologi

Spesifikasjoner

Lyd

Lydtype	IDT 92HD73C High Definition Audio-kodeks
Lydkontroller	5.1-kanals høydefinisjonslyd
Stereokonvertering	24-bit (analog-til-digital og digital-til-analog)
Internt grensesnitt	Intel High Definition Audio
Høytaler	to 4,5-ohms høyttalere og én 4-ohms basshøytaler
Intern høytalerforsterker	2 W per kanal i 4,5 ohm og 3 W per kanal subwoofer
Volumkontroller	programvaremenyer og mediekontroller

Kamera (tilleggsutstyr)

Piksel	2,0 megapiksler
Videooppløsning	320 x 240 ~ 1600 x 1200 (640 x 480 ved 30 fps)
Diagonal visningsvinkel	66°

Tastatur (bakbelyst)

Antall taster	86 (USA og Canada); 102 (Europa); 105 (Japan); 104 (Brasil)
Oppsett	QWERTY/AZERTY/Kanji

Skjerm

Type	15,6" HD WLED TrueLife 15,6" HD+ LED baklys, TrueLife 15,6" Ultrasharp FHD LED baklys, TrueLife
Mål:	
Høyde	193,5 mm (7,61 tommer)
Bredde	344,2 mm (13,55 tommer)
Diagonal	396,2 mm (15,60 tommer)
Maksimal oppløsning	HD: 1366 x 768 HD+: 1600 x 900 FHD: 1920 x 1080
Oppdaterings- frekvens	60 Hz
Bruksvinkel	0° (lukket) til 140°

Skjerm

Visningsvinkler:	
Horisontal	HD: 40/40 HD+/FHD: 60/60
Vertikal	HD: 15/30 HD+/FHD: 50/50
Piksel-pitch	HD: 0,252 x 0,252 mm HD+: 0,215 x 0,215 mm FHD: 0,18 x 0,18 mm
Kontroller	lysstyrken kan justeres via tastaturnarveier (se <i>Dell Technology Guide</i> (Dell teknologihåndbok) hvis du vil ha mer informasjon)

Spesifikasjoner

Styreplate

X/Y- posisjonsoppløsning (grafikktabellmodus)	240 cpi
Størrelse	
Bredde	73,09 mm (2,87 tommer) sensoraktivt område
Høyde	40,09 mm (1,57 tommer) rektangel

Batteri

Type	“smart” litium-ion med 4 celler (Studio 1555) 6-/9-cellers “smart” litium- ion (Studio 1555/1557/1558)
Dybde	48,3 mm (1,9 tommer) (4/6/9 celler)
Høyde	20,4 mm (0,8 tommer) (4/6 celler) 37,8 mm (1,5 tommer) (9 celler)
Bredde	206,6 mm (8,13 tommer) (4/6 celler) 284,9 mm (11,2 tommer) (9 celler)

Batteri

Vekt	0,24 kg (0,54 lb) (4 celler) 0,34 kg (0,75 lb) (6 celler) 0,50 kg (1,10 lb) (9 celler)
Spenning	11,1 VDC (6/9 celler) 14,8 VDC (4 celler)
Ladetid (omtrent)	4 timer (når datamaskinen er slått av)
Driftstid	varierer etter driftsforholdene, og kan bli betraktelig redusert under visse strømkrevende-forhold. <i>Se Dell Technology Guide</i> (teknologihåndbok) for å få mer informasjon.

Batteri

Levetid (omtrent)	300 utladinger/oppladinger
Temperaturomfang:	
Ved bruk	0° til 35° C (32° til 95° F)
Oppbevaring	-40° til 65° C (-40° til 149° C)
Klokkebatteri	CR-2032

Spesifikasjoner

Strømadapter

Inngangsspenning	100–240 VAC
Inngangsstrøm	1,5 A/1,6 A/1,7 A
Inngangsfrekvens	50–60 Hz
Utgangseffekt	65 W eller 90 W
Utgangsstrøm (65 W)	4,34 A (maksimum ved 4-sekunders puls) 3,34 A (kontinuerlig)
Utgangsstrøm (90 W)	5,62 A (maksimum ved 4-sekunders puls) 4,62 A (kontinuerlig)
Merkespenning	19,5 +/- 1 VDC

Strømadapter

Mål:	
65 W (E-serien)	
Høyde	16 mm (0,60 tommer) 15 mm (0,59 tommer) (bil/fly-adapter)
Bredde	66 mm (2,6 tommer)
Dybde	127 mm (5,0 tommer)
Vekt (med kabler)	0,29 kg (0,64 lb) 0,26 kg (0,57 lb) (bil/fly-adapter, uten vekselstrømsledning og likestrømsledning)

Strømadapter

90 W (E-serien)

Høyde	16 mm (0,6 tommer)
Bredde	70 mm (2,8 tommer)
Dybde	147 mm (5,8 tommer)
Vekt (med kabler)	0,34 kg (0,76 lb)

Temperaturområder:

Ved bruk	0° til 35° C (32° til 95° F) 0° til 40° C (32° til 104° F) (bil/fly-adapter)
Oppbevaring	-40° til 65° C (-40° til 149° F) -40° til 70° C (-40° til 158° F) (bil/fly-adapter)

Fysiske dimensjoner

Høyde	25,3 mm til 38,9 mm (0,10 tommer til 1,23 tommer)
Bredde	371,6 mm (14,63 tommer)
Dybde	253,0 mm (9,96 tommer)
Vekt (med 6-cellers batteri og optisk stasjon):	konfigurerbar til under 2,52 kg (5,54 lb)

Spesifikasjoner

Omgivelser

Temperaturomfang:

Ved bruk 0° til 35° C
(32° til 95° F)

Oppbevaring -40° til 65° C
(-40° til 149° F)

Relativ fuktighet (maksimum):

Ved bruk 10 % til 90 %
(uten kondens)

Oppbevaring 5 % til 95 %
(uten kondens)

Maksimum vibrasjon (med bruk av et tilfeldig vibrasjonsspektrum som simulerer brukermiljø):

Ved bruk 0,66 GRMS

Ikke under bruk 1,30 GRMS

Omgivelser

Maksimalt støt (under bruk — målt med Dell Diagnostics (Dell-diagnostikk) kjørende fra harddisken og en 2 ms halvsinuspuls; ikke under bruk — målt med harddisken i hodeparkert posisjon og en 2 ms halvsinuspuls):

Ved bruk 110 G

Ikke under bruk 160 G

Høyde over havet (maksimal):

Ved bruk -15,2 til 3048 m
(-50 til 10 000 fot)

Oppbevaring -15,2 til 10 668 m
(-50 til 35 000 fot)

Luftforurensningsnivå G2 eller lavere som definert i henhold til ISA-S71.04-1985

Tillegg

Produktmerknad fra Macrovision

Dette produktet inneholder rettighetsbeskyttelsesteknologi som er beskyttet av metoder under visse patenter i USA og andre intellektuelle eiendomsrettigheter som eies av Macrovision Corporation og andre rettighetsinnehavere. Bruk av denne teknologien for opphavsrettsbeskyttelse må godkjennes av Macrovision Corporation og er beregnet på hjemmebruk og annen begrenset visningsbruk, med mindre annet er godkjent av Macrovision Corporation. Omvendt utvikling eller demontering er forbudt.

Informasjon for NOM, eller offisiell meksikansk standard (kun for Mexico)

Følgende informasjon finnes i enheten(e) som beskrives i dette dokumentet, i henhold til kravene for offisiell meksikansk standard (NOM).

Importør:

Dell México S.A. de C.V.

Paseo de la Reforma 2620 - 11°

Col. Lomas Altas

11950 México, D.F.

Lovbestemt modellnummer	Spenning	Frekvens	Strømforbruk	Utgangsspenning	Utgangsintensitet
PP39L	100–240 V AC	50–60 Hz	1,5 A/1,6 A/1,7 A	19,5 VDC	3,34 A/4,62 A

Les sikkerhetsinformasjonen som fulgte med datamaskinen for mer informasjon.

Du finner mer informasjon om beste praksis for sikkerhet på hjemmesiden for etterfølgelse av forskrifter på www.dell.com/regulatory_compliance.

Stikkordregister

B

berøringsskjerm **36**

 bevegelser **37**

bevegelser

 berøringsskjerm **37**

 styreplate **30**

brikkesett **80**

C

CD-er, spille og lage **45**

D

datamaskin, konfigurere **5**

datamaskinfunksjoner **44**

DellConnect **71**

Dell Diagnostics (Dell-diagnostikk) **59**

Dell Factory Image Restore

(gjenoppretting av Dells fabrikkinnstillinger) **68**

Dell støttesenter **55**

Dell Touch Zone **36**

diagnosesjekkliste **75**

drivere og nedlastinger **79**

DVD-er, spille og skrive **45**

E

e-postadresser

 til teknisk støtte **72**

F

finne mer informasjon **78**

flikking **39**

FTP-pålogging, anonymt **72**

G

garantireturer **74**

gjenopprette fabrikkinnstillinger **68**

grenuttak, bruke **6**

H

Hardware Troubleshooter
(Feilsøkningsverktøy for maskinvare) **58**

hjelp

 få hjelp og støtte **70**

I

Internett-tilkobling **16**

ISP

 Internett-leverandør **16**

K

kablet nettverk

 nettverkskabel, koble til **7**

konfigurasjon, før du starter **5**

Kontakte Dell elektronisk **76**

kundetjeneste **71**

L

løse problemer **48**

luftgjennomstrømning, sørge for **5**

M

maskinvareproblemer

 diagnostisering **58**

minneproblemer

 løse **52**

minnestøtte **84**

N

nettverkstilkobling
reparere **50**

P

plater
bruke **40**
problemer, løse **48**
produkter
informasjon og kjøp **73**
programvarefunksjoner **44**
programvareproblemer **53**

R

ressurser, finne flere **78**
ringe Dell **75**

S

sende produkter
for retur eller reparasjon **74**
skade, unngå **5**
spesifikasjoner **80**
støtte-e-postadresser **72**
støtteområder
nettsider **72**
strømadapter
størrelse og vekt **91**
strømproblemer, løse **51**
systemmeldinger **56**

T

trådløs nettverksforbindelse **50**

V

ventilasjon, sikre **5**

Trykt i Irland.

www.dell.com | support.dell.com



OF47RMA00